

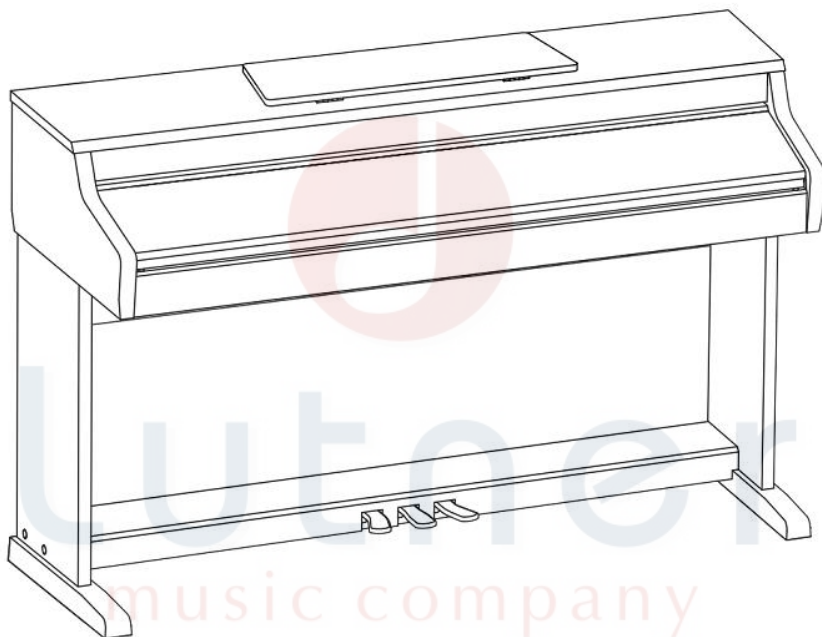

MEDELI



Цифровое пианино

DP 370

Инструкция по эксплуатации

ПРЕДУПРЕЖДЕНИЕ: ПРОЧТИТЕ ДАННЫЕ ИНСТРУКЦИИ, ПРЕЖДЕ ЧЕМ ИСПОЛЬЗОВАТЬ УСТРОЙСТВО

- ♦ Используйте только поставляемые в комплекте источник и шнур питания. Если вы не знаете параметры питания в сети общего пользования, свяжитесь с дилером или местным поставщиком электроэнергии.
- ♦ Не отламывайте клемму заземления от шнура питания.
- ♦ Не пытайтесь поставить на предохранитель «жучка» или использовать предохранитель другого номинала.
- ♦ Не пытайтесь ремонтировать устройство самостоятельно, так как снятие крышек может подвергнуть Вас опасности электрошока и другим рискам.
- ♦ Позвольте квалифицированным специалистам заняться ремонтом. Ремонт необходим в том случае, если устройство каким-либо образом было повреждено, например если был поврежден штепсель или шнур питания, в устройство попала жидкость или посторонние объекты, устройство было подвержено воздействию дождя или сырости, не функционирует нормально или было уронено.
- ♦ Не удаляйте средства безопасности с поляризованного штепселя или штепселя с заземлением. Поляризованный штепсель это штепсель, один из щупов которого шире другого (*при питании от 110 вольт*). Штепсель с заземлением оснащен двумя щупами и одним хвостовиком заземления. Широкий щуп и третий хвостовик сделаны для безопасности. Если поставляемый в комплекте штепсель не подходит к розетке питания, проконсультируйтесь с электриком по поводу замены розетки.
- ♦ Не пользуйтесь инструментом в сырых или влажных условиях.
- ♦ Шнур питания следует отключить от розетки, если вы не пользуетесь устройством в течение долгого промежутка времени.
- ♦ Не наступайте на шнур и избегайте перегибов, особенно близко к штепселю и гнезду устройства.
- ♦ Когда приборный или сетевой штепсель используются для выключения устройства, выключатель самого устройства останется в положении ВКЛЮЧЕНО.

ОБЩАЯ ИНФОРМАЦИЯ:

Спасибо за то, что вы приобрели цифровое пианино DP370 производства компании MEDELI. Поздравляем вас с этим выбором! Пожалуйста, найдите время и прочтите эту инструкцию по эксплуатации для наиболее эффективного использования устройства.

ПРАВИЛА ЭКСПЛУАТАЦИИ И УХОД

РАСПОЛОЖЕНИЕ

Во избежание деформации, обесцвечивания или более серьезных поломок, не подвергайте устройство воздействию:

- Прямого солнечного света;
- Высокой температуры (рядом с источником тепла);
- Чрезмерной влажности;
- Пыли;
- Сильной вибрации.

ПИТАНИЕ

- Убедитесь, что используете подходящий блок питания. Проверьте, что рабочее напряжение блока питания соответствует напряжению в розетке.
- Поверните выключатель питания в положение OFF (ВЫКЛ), если не используете устройство.
- Отключите адаптер питания от розетки, если устройство не используется длительное время.
- Отключайте адаптер от сети во время грозы.
- Не подключайте адаптер питания к розетке одновременно с устройствами высокого энергопотребления – электронагревателями, микроволновыми печами и т.д. Не рекомендуется использовать мульти-адаптеры, так как это может привести к снижению качества звучания, ошибок в работе и, возможно, поломке инструмента.

ВЫКЛЮЧАЙТЕ ПИТАНИЕ ПРЕЖДЕ, ЧЕМ ПОДСОЕДИНЯТЬ

- Во избежание повреждений, отключайте питание инструмента, прежде чем подсоединить или отсоединить внешние устройства (наушники, педали и т.д.).

УХОД И ТРАНСПОРТИРОВКА

- Никогда не применяйте чрезмерных усилий к элементам управления, разъемам и другим частям инструмента.
- Всегда отсоединяйте кабели, крепко взявшись за штекер, а не за кабель.
- Перед перемещением инструмента, отсоедините все кабели.
- Механические удары, вызванные падением, столкновением с другими предметами или установкой тяжелым предметов на инструмент, может привести к царапинам и более серьезным повреждениям.

ЭЛЕКТРИЧЕСКИЕ ПОМЕХИ

- Данный прибор содержит цифровые схемы, которые могут вызвать помехи, если будет расположен слишком близко к радио или телеприемникам. Если такое происходит, перенесите инструмент подальше от приемника.

ВНИМАНИЕ

- Сильные электрические помехи могут привести к нарушениям в работе устройства. Если это произошло, просто перезагрузите инструмент для восстановления нормальной работы. Если перезагрузка не решила проблему помех, попробуйте перенести устройство в другое место.

ПАНЕЛЬ УПРАВЛЕНИЯ

ПЕРЕДНЯЯ ПАНЕЛЬ (ЛЕВАЯ ЧАСТЬ)

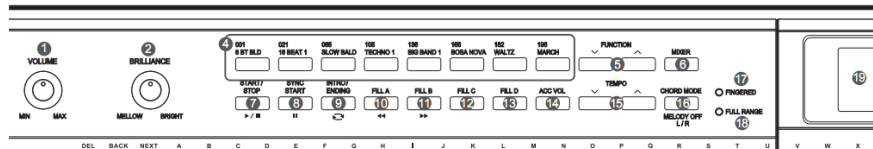

1. **[VOLUME]**
Регулятор громкости

2. **[BRILLIANCE]**
Регулятор тембра

3. **USB socket**
Разъем подключения USB

12. **[FILL C]**
Воспроизведение отбивки C

13. **[FILL D]**
Воспроизведение отбивки D

14. **[ACC VOL]**
Регулятор громкости аккомпанемента.

15. **[TEMPO +/-]**
Регулятор темпа

17. **A.B.C. MODE**
Индикаторы статуса режима

18. **FULL RANGE MODE**

Индикатор режима FULL RANGE

19. **LCD**
ЖК дисплей

39. **POWER**
Выключатель питания

Когда кнопка **[SHIFT]** нажата
4. **[STYLE]**
Режим СТИЛЬ

Когда кнопка **[SHIFT]** отпущена
4. **Выбор стиля**
Кнопки быстрого выбора стиля
5. **[FUNCTION +/-]**
Вызов меню функций

6. **[MIXER]**
Меню микшера

Режим песни **SONG MODE**
7. **[START/STOP]**
Запуск или остановка воспроизведения песни

8. **[PAUSE]**
Пауза или продолжение воспроизведения песни

9. **[REPEAT A/B]**
Включает повтор вступления и коды текущей песни

10. **[REW]**
Перемотка песни назад

11. **[FF]**
Перемотка песни вперед

16. **[MELODY OFF L/R]**
Кнопка отключения мелодии или партии левой/правой руки

Режим стиля **STYLE MODE**
7. **[START/STOP]**
Запуск или остановка воспроизведения стиля

8. **[SYNC START]**
Включение или выключения синхронного старта

9. **[INTRO/ENDING]**
Воспроизведение вступления и коды.

10. **[FILL A]**
Воспроизведение отбивки A

11. **[FILL B]**
Воспроизведение отбивки B

16. **[CHORD MODE]**
Режим аккордов

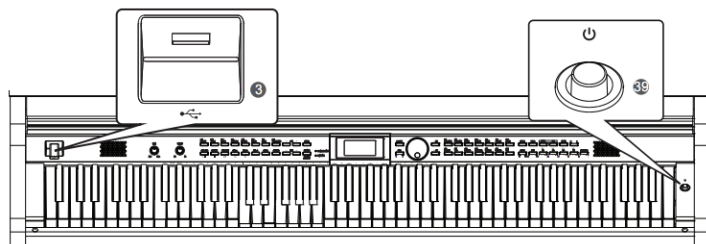

ЖК ДИСПЛЕЙ

1. Область аккордов

Показывает информацию об аккордах

2. Текущие сообщения

Показывает текущие темп, долю, память и т.д.

3. Статус

Показывает статус функций, USB карты и т.д.

4. Системные сообщения

Показывает текущую операцию. Например, в режиме голоса название тембра и номер.



ПЕРЕДНЯЯ ПАНЕЛЬ (ПРАВАЯ ЧАСТЬ)

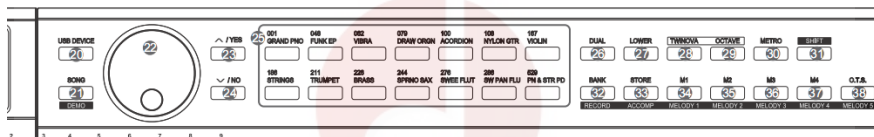

Когда кнопка [SHIFT] отпущена

21. [SONG]

Вход в режим ПЕСНЯ и воспроизведение песни

25. Выбор тембра

Кнопки быстрого выбора тембра

32. [BANK]

Выбор банка памяти

33. [STORE]

Сохранение текущих настроек панели

34~37. M1-M4

Вызов настроек панели

38. [O.T.S]

Чувствительность клавиатуры вкл/выкл

Когда кнопка [SHIFT] нажата

21. [DEMO]

Режим ДЕМО

25. [VOICE]

Режим ГОЛОС

32. [RECORD]

Режим ЗАПИСЬ

33. [ACCOMP]

Выбор трека аккомпанемента

34~38. MELODY 1-5

Выбор трека мелодии

20. [USB DEVICE]

Вход в меню USB DEVICE

22. Регулятор DATA DIAL

23. [YES/+]]

Кнопка выбора значения

24. [NO/-]

Кнопка выбора значения

26. [DUAL]

Режим Voice R2

27. [LOWER]

Режим Voice L1

28. [TWINOVA]

Режим TWINOVA

29. [OCTAVE]

Настройка октавы для режима TWINOVA

30. [METRO]

Метроном вкл/выкл

31. SHIFT

Нажмите и удерживайте, чтобы использовать вторые функции кнопок.

ЗАДНЯЯ ПАНЕЛЬ

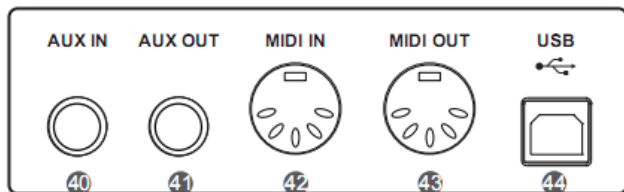

40. AUX IN

Разъем подключения внешних источников аудио

41. AUX OUT

Выход на внешний усилитель

42. MIDI IN

Разъем подключения внешних источников MIDI

43. MIDI OUT

Выход на внешние устройства MIDI

44. USB

Разъем подключения к персональному компьютеру

ПЕДАЛИ

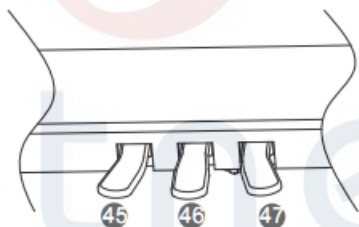

45. SOFT педаль

Приглушает, "смягчает" звучание пианино.

46. SOSTENUTO педаль

Позволяет продлить звучание только тех нот, которые были сыграны до нажатия на педаль. При этом ноты, сыгранные уже при нажатии на педаль, продолжают звучать как обычно.

47. SUSTAIN педаль

Нажав на эту педаль, вы позволяете струнам звучать до тех пор, пока вы не отпустите педаль или звук не затихнет сам.

ВОЗМОЖНЫЕ НЕПОЛАДКИ И ИХ УСТРАНЕНИЕ

| НЕИСПРАВНОСТЬ | ВОЗМОЖНОЕ РЕШЕНИЕ И СОВЕТ |
|--|---|
| При включении и выключении питания в динамиках инструмента раздается негромкий хлопок. | Это нормально и не является неисправностью. |
| Нет звука при игре на пианино. | Громкость звука частей R1/R2/R3/L в микшере может быть установлена на минимум. Убедитесь, что громкость звуков установлена на правильный уровень. |
| При использовании мобильного телефона в динамиках появляется шум. | Помехи от мобильного телефона ослабевают по мере удаления телефона от пианино. Используйте мобильный телефон как можно дальше от инструмента. |
| Аkkомпанемент не запускается, хотя включен синхронный старт и нажата клавиша. | Возможно, вы пытаетесь запустить аккомпанемент, нажимая клавиши в правой части клавиатуры. Чтобы запустить аккомпанемент с помощью синхростарта, убедитесь, что вы играете в левой части клавиатуры. |
| Некоторые ноты звучат с неправильной высотой. | Проверьте, чтобы настройка была установлена на 0. Сбросьте настройки инструмента на значения по умолчанию, для этого одновременно нажмите и держите кнопки [YES/+] и [NO/-], а затем нажмите на кнопку включения. |
| Функция гармонии не работает. | Гармония не включится, если для звука R1 выбран звук ударной установки. |

СПЕЦИФИКАЦИЯ

| | |
|----------------------|--|
| Дисплей | Многофункциональный ЖК дисплей |
| Клавиатура: | 88 клавиш с молоточковой механикой |
| Полифония: | 128 |
| Звуки: | 600 тембров |
| Песни | 120, включая 10 пользовательских |
| Стили | 230, включая 10 пользовательских |
| Демо треки: | 5 |
| Память: | 96 |
| Разъемы: | Наушники x 2 Линейный вход Линейный выход USB |
| Питание: | Адаптер постоянного напряжения 15В |
| Динамик: | ВЧ 10Вт, 8Ом x 2шт НЧ 40Вт, 6Ом x 2шт |
| Габариты, мм: | 1375(Ш)*543(Д)*905(В) |
| Вес: | 52кг |

ГАРАНТИЙНЫЕ ОБЯЗАТЕЛЬСТВА

Цифровое пианино Medeli модели DP370 отвечает утвержденным образцам и требованиям стандартов: Декларация соответствия ТР ТС 020/2011 «Электромагнитная совместимость технических средств» и ТР ТС 004/2011 «О безопасности низковольтного оборудования», Директивы 2006/95/ЕС, 2004/108/ЕС. Маркирование устройства :модели, торговой марки, знаком соответствия ТР ТС производится на потребительской упаковке. Гарантийные обязательства отвечают Закону РФ «О защите прав потребителей». В соответствии с «Постановлением Правительства от 19 января 1998 года №55» музыкальные инструменты относятся к технически сложным товарам бытового назначения и попадают в «Перечень не продовольственных товаров надлежащего качества, не подлежащих возврату или обмену на аналогичный товар других размера, формы, габарита, фасона, расцветки или комплектации». Гарантийный срок – 12 месяцев со дня продажи инструмента магазином при условии соблюдения покупателем правил эксплуатации и условий хранения. Без правильно оформленного гарантийного талона или при наличии исправления в нем, претензии по качеству не принимаются. При утере талон не восстанавливается. В случае выявления дефектов производственного характера владелец имеет право на бесплатный ремонт или замену инструмента на протяжении гарантийного срока при соблюдении следующих условий: ремонт производится только уполномоченными сервисными мастерскими по заключению экспертизы что поломка или неисправность относится к разряду гарантийных; гарантия не распространяется на изделия, поврежденные в результате неправильной эксплуатации, несоблюдении условий хранения, небрежного обращения, неправильной регулировки и настройки, попадания жидкости и химических веществ; на изделия с механическими повреждениями; если в течение гарантийного срока какая-либо часть или части инструмента будут заменены нестандартными, не рекомендованными или самодельными, а также если изделие подвергалось ремонту или модернизации лицом или организацией на то неуполномоченными, гарантия может быть полностью или частично прервана без дополнительного извещения.

Гарантия не распространяется на расходные материалы, такие как:

- Лампы
- Кабели
- Динамики

Внимание! Гарантия не распространяется на:

- неисправности, вызванные несоблюдением требований, указанных в Руководстве пользователя;
- неисправности, вызванные попаданием в устройство посторонних предметов или жидкостей
- механические повреждения, произошедшие по вине покупателя.

Претензии к качеству инструмента без наличия паспорта и чека не принимаются.

| | | |
|--|--|---|
| Наименование (модель) | Цифровое пианино | |
| Заводской серийный номер | | |
| Производитель | “Medeli Electronics Co.,Ltd” Адрес:20/F, Cheung Lee Industrial Building, 9, Cheung Lee Street, Chai Wan, Hong Kong | |
| Страна происхождения | Китай | |
| Торговая марка | MEDELI | |
| Маркировка модели | DP370 |  |
| Импортер в Российскую Федерацию: | «ООО «Лютнер СПб» 195279, г. Санкт-Петербург, ул.Передовиков, д.19 лит.А пом.6Н, Почтовый адрес: 191124, Санкт-Петербург ,а/я 15, тел. (812) 327-15-44 www.LUTNER.ru | |
| Дата выпуска (месяц, год) | | |
| Дата продажи | | |
| Подпись продавца | | |
| Штамп продавца | | |
| Исправность устройства проверена в присутствии покупателя. С правилами эксплуатации ознакомлен (а), претензий по внешнему виду и качеству инструмента не имею: | | |
| _____ | | |
| (подпись покупателя) | | |



Lutner
 music company
www.LUTNER.ru