

NUX

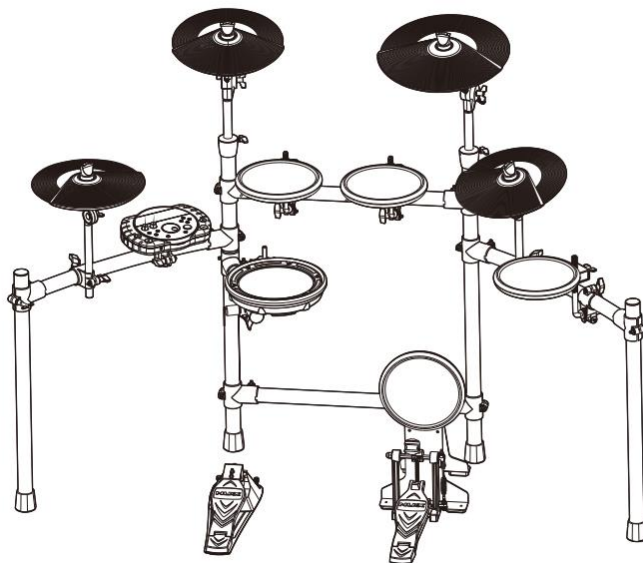

Цифровая ударная установка

DM-5S/DM-5

РУКОВОДСТВО ПО ЭКСПЛУАТАЦИИ

ПРЕДУПРЕЖДЕНИЕ: ПРОЧИТИЕ ДАННЫЕ ИНСТРУКЦИИ, ПРЕЖДЕ ЧЕМ ИСПОЛЬЗОВАТЬ УСТРОЙСТВО

- ♦ Используйте только поставляемые в комплекте источник и шнур питания. Если Вы не знаете параметры питания в сети общего пользования, свяжитесь с дилером или местным поставщиком электроэнергии.
- ♦ Не отламывайте клемму заземления от шнура питания.
- ♦ Не пытайтесь поставить на предохранитель «жучка» или использовать предохранитель другого номинала.
- ♦ Не пытайтесь ремонтировать устройство самостоятельно, так как снятие крышек может подвергнуть Вас опасности электрошока и другим рискам.
- ♦ Позвольте квалифицированным специалистам заняться ремонтом.
Ремонт необходим в том случае, если устройство каким-либо образом было повреждено, например, если был поврежден штепсель или шнур питания, в устройство попала жидкость или посторонние объекты, устройство было подвержено воздействию дождя или сырости, не функционирует нормально или было уронено.
- ♦ Не удаляйте средства безопасности с поляризованного штепселя или штепселя с заземлением. Поляризованный штепсель это штепсель, один из щупов которого шире другого (*при питании от 110 вольт*). Штепсель с заземлением оснащен двумя щупами и одним хвостовиком заземления. Широкий щуп и третий хвостовик сделаны для безопасности. Если поставляемый в комплекте штепсель не подходит к розетке питания, проконсультируйтесь с электриком по поводу замены розетки.
- ♦ Не пользуйтесь усилителем в сырых или влажных условиях.
- ♦ Шнур питания следует отключить от розетки, если Вы не пользуетесь устройством в течение долгого промежутка времени.
- ♦ Не наступайте на шнур и избегайте перегибов, особенно близко к штепселю и гнезду устройства.
- ♦ Когда приборный или сетевой штепсель используются для выключения устройства, выключатель самого устройства останется в положении **ВКЛЮЧЕНО**.

ОБЩАЯ ИНФОРМАЦИЯ:

Спасибо за то, что вы приобрели цифровую ударную установку Nux серии DM производства компании Cherub. Поздравляем Вас с этим выбором! Пожалуйста, найдите время и прочтите эту инструкцию по эксплуатации для наиболее эффективного использования устройства.



Оглавление

ТЕХНИКА БЕЗОПАСНОСТИ	4
ВНЕШНИЙ ВИД И УПРАВЛЕНИЕ	6
ВЕРХНЯЯ ПАНЕЛЬ DM-5S/DM-5	6
ПЕРЕДНЯЯ ПАНЕЛЬ DM-5S/DM-5	7
ЗАДНЯЯ ПАНЕЛЬ DM-5S/DM-5	7
СХЕМА ПОДКЛЮЧЕНИЯ	8
МОНТАЖ DM-5S/DM-5	9
ЖК-ДИСПЛЕЙ DM-5S/DM-5	10
ГОТОВ ИГРАТЬ	11
Включаем и выключаем питание	11
ТЕХНИКА ИСПОЛНЕНИЯ	12
ИСПОЛЬЗОВАНИЕ ФУНКЦИЙ УДАРНОЙ УСТАНОВКИ	14
Выбираем установку	14
Настраиваем установку	14
Настраиваем барабаны (Pad Setting)	15
Настраиваем эффекты	16
Дайте имя установке	17
Сохраните настройки установки	17
ФУНКЦИЯ ОБУЧЕНИЯ (Coach Function)	18
Контроль времени (Time Check)	18
Контроль темпа (Tempo Check)	18
Беззвучный отсчет (Quiet Count)	19
Быстрее, медленнее (Auto Up Down)	19
СЛУШАЕМ И ИГРАЕМ ДЕМО	20
Настраиваем параметры демо трека	20
ИГРАЕМ С МЕТРОНОМОМ	21
ЗАПИСЬ И ВОСПРОИЗВЕДЕНИЕ	22
СИСТЕМНЫЕ УСТАНОВКИ	23
Настройка пэдов	23
ВОССТАНОВЛЕНИЕ ЗАВОДСКИХ НАСТРОЕК	25
ПРОЧИЕ НАСТРОЙКИ	25
ПОДКЛЮЧЕНИЕ К КОМПЬЮТЕРУ	26
СПЕЦИФИКАЦИЯ	26
ТАБЛИЦА РЕАЛИЗАЦИИ MIDI	27
СПИСОК ПРЕСЕТОВ	28
ГАРАНТИЙНЫЕ ОБЯЗАТЕЛЬСТВА	29

ТЕХНИКА БЕЗОПАСНОСТИ

ИНСТРУКЦИИ ПО ПРЕДОТВРАЩЕНИЮ ПОЖАРА, ПОРАЖЕНИЯ ЭЛЕКТРИЧЕСКИМ ТОКОМ ИЛИ ПОЛУЧЕНИЯ ТРАВМ

О предупреждающих знаках

 WARNING	Используется для инструкций, предназначенных для предупреждения пользователя о риске смерти или серьезной травмы в случае ненадлежащего использования устройства.
 CAUTION	Используется для инструкций, предназначенных для предупреждения пользователя об опасности травмы или материального ущерба в случае неправильного использования устройства. * Материальный ущерб относится к ущербу или другим неблагоприятным последствиям, причиненным дому и всей его обстановке, а также домашним животным или домашним животным.

ВСЕГДА СОБЛЮДАЙТЕ СЛЕДУЮЩИЕ ИНСТРУКЦИИ

WARNING

- Перед использованием данного устройства обязательно ознакомьтесь с приведенными ниже инструкциями и Руководством пользователя.
- Не открывайте (и не модифицируйте каким-либо образом) устройство или его адаптер переменного тока.
- Никогда не используйте и не храните устройство, если:
 - Устройство подвергается экстремальным температурам (например, находится под прямыми солнечными лучами в закрытом транспортном средстве, рядом с отопительным оборудованием, поверх теплогенерирующего оборудования); или
 - Устройство подвергается воздействию влаги (например, в ванной, умывальнике, на мокром полу); или
 - Устройство находилось в сыром помещении; или
 - Устройство попало под дождь; или
 - Устройство подвержено воздействию пыли; или
 - Устройство подвержено сильной вибрации.
- Это устройство может быть установлено на стойке с помощью зажима.
- При установке устройства на стойку убедитесь, что стойка установлена на ровном месте без уклонов и находится в устойчивом положении.

WARNING

- Обязательно используйте только адаптер переменного тока, поставляемый с устройством. Также убедитесь, что линейное напряжение на установке соответствует входному напряжению, указанному на корпусе адаптера переменного тока. Другие адаптеры переменного тока могут иметь другую полярность или быть рассчитаны на другое напряжение, поэтому их использование может привести к повреждению, неисправности или поражению электрическим током.
- Не перекручивайте и не перегибайте шнур питания, не ставьте на него тяжелые предметы. Это может привести к повреждению шнура, повреждению элементов и короткому замыканию. Поврежденные шнуры представляют опасность пожара и поражения электрическим током!
- Это устройство, отдельно или в сочетании с усилителем и наушниками или динамиками, может обеспечивать уровень звука, который может вызвать необратимую потерю слуха. Не работайте в течение длительного времени на высоком уровне громкости или на уровне, который вызывает дискомфорт. Если вы почувствуете потерю слуха или звон в ушах, немедленно прекратите использование устройства и обратитесь к врачу.
- Не допускайте попадания посторонних предметов или жидкостей любого типа внутрь устройства.

WARNING

- Немедленно выключите питание, выньте адаптер переменного тока из розетки и обратитесь в ближайший сервисный центр Cherub, если:
 - Адаптер переменного тока или шнур питания повреждены; или
 - При появлении дыма или необычного запаха
 - Внутри устройства попали посторонние предметы или на устройство пролилась жидкость; или
 - Устройство попало под дождь (или намокло иным образом); или
 - Устройство не работает нормально или его характеристики заметно изменились.
- В домах с маленькими детьми взрослый должен обеспечивать присмотр до тех пор, пока ребенок не сможет соблюдать все правила, необходимые для безопасной эксплуатации устройства.
- Не подключайте шнур питания устройства к розетке, к которой подключено слишком много других устройств. Будьте особенно осторожны при использовании удлинителей - общая мощность, потребляемая всеми устройствами, которые вы подключили к розетке, никогда не должна превышать допустимую для удлинителя мощность (ватт/ампер). Чрезмерные нагрузки могут вызвать нагрев изоляции кабеля и, в конечном итоге, его расплавление.
- Перед использованием устройства в другой стране проконсультируйтесь с продавцом или в ближайшем сервисном центре Cherub.

CAUTION

- Устройство и адаптер переменного тока должны быть расположены так, чтобы их расположение или положение не мешали их надлежащей вентиляции.
- Всегда беритесь за вилку питания или корпус адаптера переменного тока при подключении к данному устройству или к розетке, или отключении от них.
- Скопление пыли между адаптером переменного тока и сетевой розеткой может привести к плохой изоляции и стать причиной пожара. Периодически вытирайте пыль сухой тканью. Кроме того, отсоединяйте вилку кабеля питания от розетки, если устройство не используется в течение длительного периода времени.
- Старайтесь не запутывать шнуры и кабели. Кроме того, все шнуры и кабели следует размещать в недоступном для детей месте.
- Никогда не забирайтесь на устройство и не кладите на него тяжелые предметы.
- Никогда не прикасайтесь к корпусу адаптера переменного тока или его вилке мокрыми руками при включении или отключении устройства от розетки.
- Если вам необходимо переместить инструмент, примите меры предосторожности, перечисленные ниже. Обязательно крепко держите инструмент, чтобы защитить себя от травм, а инструмент - от повреждений.
 - Убедитесь, что зажим, фиксирующий устройство на подставке, не ослаблен. Как только заметите ослабление, надежно закрепите их.
 - Отключите шнур питания.
 - Отсоедините все шнуры от внешних устройств.
- Перед чисткой устройства выключите питание и отсоедините адаптер переменного тока от розетки.
- Отключите адаптер переменного тока от розетки во время грозы.
- Если вы открутите стопорные винты, храните их в безопасном, недоступном для детей, месте.

ВНЕШНИЙ ВИД И УПРАВЛЕНИЕ

ВЕРХНЯЯ ПАНЕЛЬ DM-5S/DM-5

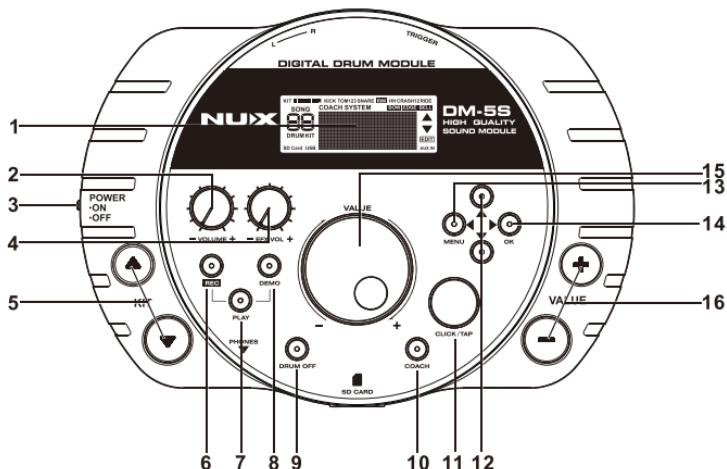

1 – ЖК-дисплей

Отображает название выбранного набора ударных, название песни и другую информацию. Во время редактирования показывает содержимое настроек.

2 – VOLUME

Регулирует уровень сигнала, подаваемого на разъемы OUTPUT или PHONES.

3 – POWER

Включает или выключает установку.

4 – EFX VOL

Регулятор громкости эффектов.

5 – KIT кнопки ▲ и ▼

Используя эти кнопки, выберите нужный набор ударных.

6 – REC

Используйте эту кнопку, если хотите записать свою игру.

7 – PLAY

Нажмите, чтобы проиграть вашу запись

8 – SONG

Нажмите, чтобы выбрать демо трек.

9 – DRUM OFF

Нажмите, чтобы отключить партию ударных в демо треке.

10 – COACH

Нажмите, чтобы войти в режим тренировки.

11 – CLICK/SMART TAP

Нажмите, чтобы включить/выключить метроном/Нажмите TAP, чтобы задать скорость

12 – ▲ и ▼

Используя эти кнопки, можно перемещаться по меню.

13 – MENU

Нажмите кнопку, для входа в меню установки

14 – OK

Нажмите для подтверждения выбранных настроек.

15 – VALUE регулятор

Используйте для изменения значения на дисплее. Поворот регулятора по часовой стрелке увеличивает значение, против часовой стрелки уменьшает.

16 – VALUE + и –

Кнопки точной регулировки значения.

ПЕРЕДНЯЯ ПАНЕЛЬ DM-5S/DM-5

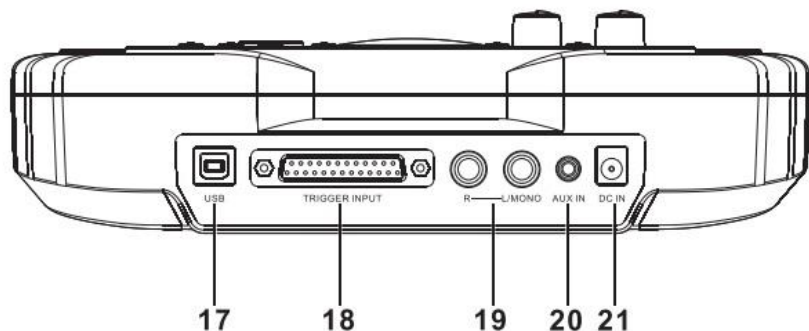

17 – USB

Для подключения к персональному компьютеру через USB кабель.

18 – TRIGGER IN

Специальный разъем для подключения мембран и педалей.

19 – OUTPUT, L/MONO, R

Аналоговый выход. Гнездо L/MONO – левый канал в режиме стерео, R – правый канал. При подключении монофонического устройства, используйте гнездо L/MONO.

20 – AUX IN

Разъем для подключения внешнего источника фонограммы (MP3 или CD плеера).

21 – DC IN

Гнездо подключения блока питания.

ЗАДНЯЯ ПАНЕЛЬ DM-5S/DM-5

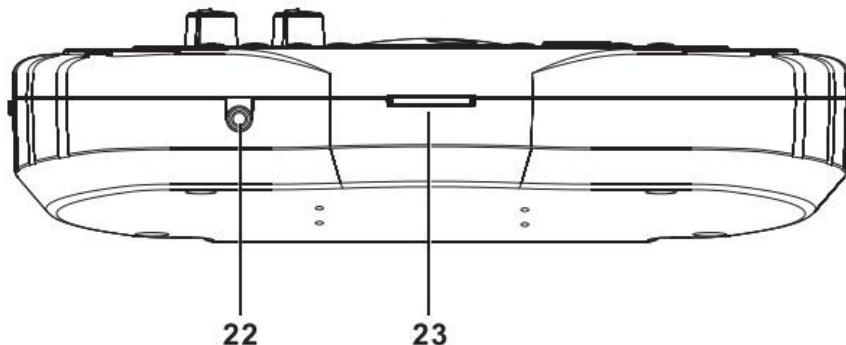

22 – PHONES

Для подключения наушников.

23 – SD Card слот

Позволяет воспроизвести файлы в формате MIDI с карты памяти SD.

СХЕМА ПОДКЛЮЧЕНИЯ

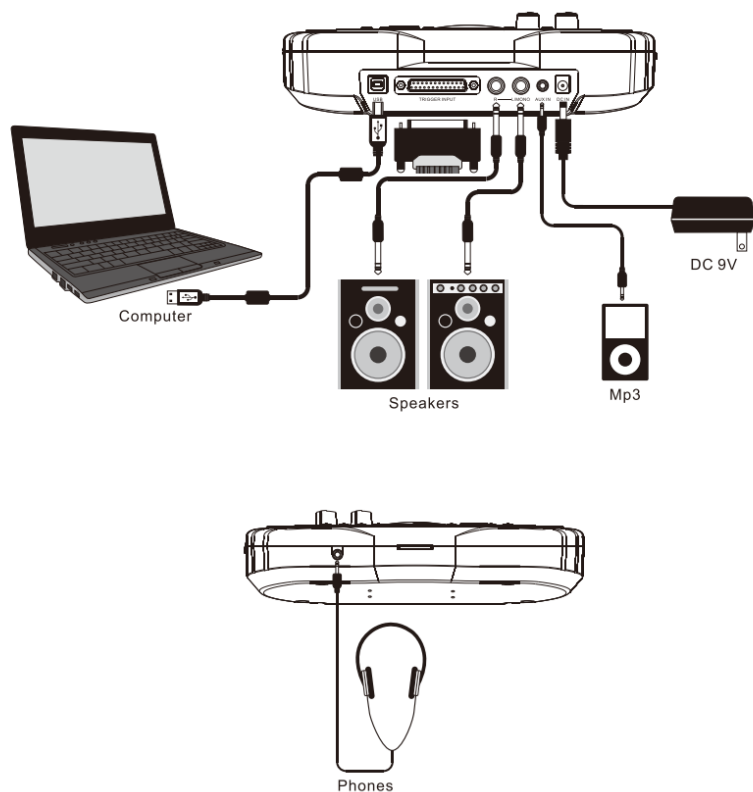

ВНИМАНИЕ:

Чтобы избежать сбоев в работе и / или повреждения динамиков или других устройств, перед подключением всегда понижайте громкость и выключите питание всех устройств.

МОНТАЖ DM-5S/DM-5

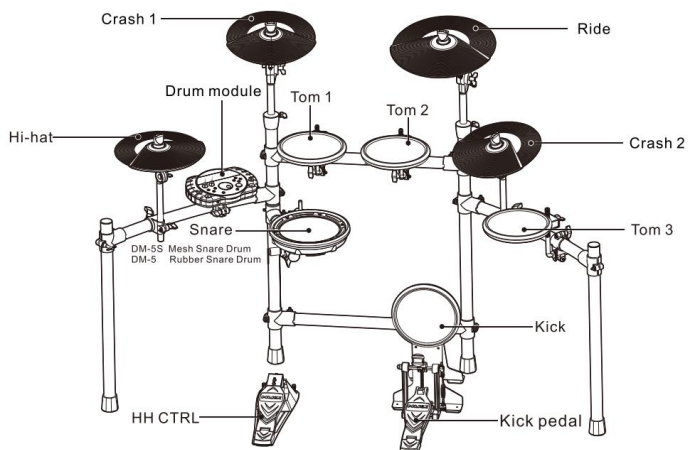

1. Присоедините входящую в комплект звукового модуля монтажную пластину к DM-5S/DM-5.

Используйте прилагаемые болты-барашки для крепления пластины, как показано на рисунке.

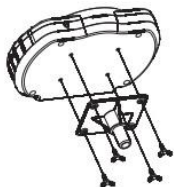

2. Установите DM-5S/DM-5 (с присоединенной к звуковому модулю монтажной пластиной) в стойку.

3. Подключите прилагаемый кабель к разъему TRIGGER IN; подключите барабаны и педали.

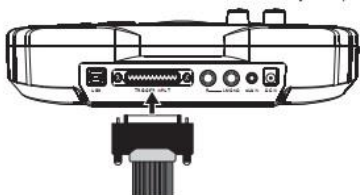

Этикетки с названием мембраны, тарелки или педали помогут правильно подсоединить кабель.



Подключите мембраны и педали так, как показано на рисунке.



ВНИМАНИЕ:

Все работы по монтажу и подключению проводите только при отключенном электропитании.

ЖК-ДИСПЛЕЙ DM-5S/DM-5

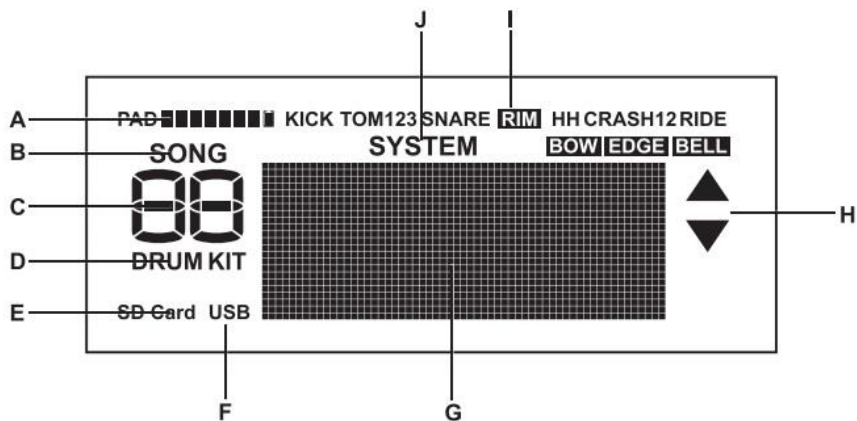

- A – Шкала силы удара, 8 уровней
- B – Индикатор песни
- C – Номер набора ударных или номер песни
- D – Индикатор набора ударных
- E – Индикатор SD карты

- F – Индикатор USB подключения
- G – Точечная матрица
- H – Индикатор ▲ и ▼
- I – Индикаторы барабанов
- J – Индикатор установок системы

ГОТОВ ИГРАТЬ

Включаем и выключаем питание

* Включить питание.

1. Поверните регуляторы VOLUME и AUX IN влево до упора.
2. Убавьте до минимума громкость подключенного внешнего усилителя или акустической системы.
3. Передвиньте выключатель питания в положение ON.



* Выключить питание.

1. Убавьте громкость DM-5 и всех подсоединенных устройств до минимума.
2. Отключите питание всех подсоединенных устройств.
3. Передвиньте выключатель питания в положение OFF.

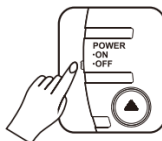

* Возможно, вы услышите звук при включении питания. Это нормально и не является неисправностью.

После включения питания на ЖК дисплее отобразится номер и название выбранного набора ударных.



ВАЖНО: При выборе пресета отображается надпись *Preset*; при выборе пользовательских настроек, отображается надпись *User*.

4. Включите питание на подключенном усилителе или акустической системе.
5. Ударив по барабану, отрегулируйте громкость, поворачивая регуляторы VOLUME и AUX IN вправо.

ТЕХНИКА ИСПОЛНЕНИЯ

Малый барабан (Snare)

Открытый удар (Head shot)

Обычный удар в центр мембраны

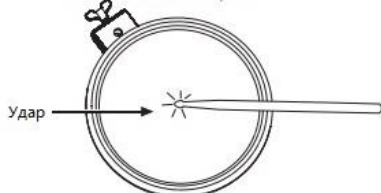

Удар по ободу и мембране (Open Rim Shot)

Одновременный удар по ободу и краю мембраны

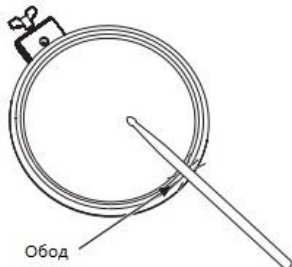

Том (Tom)

Открытый удар (Head shot)

Обычный удар в центр мембраны

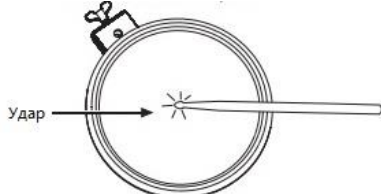

Бочка (Kick)

Обычный удар в центр мембраны



Тарелки (Cymbals Crash Ride)

Удар по центру (Bow Shot)

Обычный удар по центру тарелки

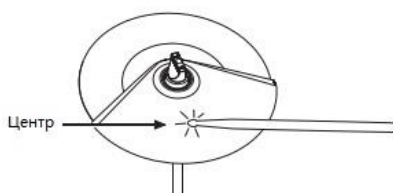

Удар по краю (Edge Shot)

Удар по краю тарелки ребром палочки

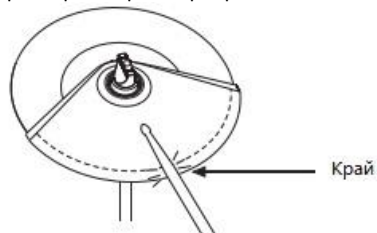

Глушение (Choking a cymbal)

При глушении (зажатию рукой края тарелки после удара) звучание тарелки прекращается. Зажмите рукой датчик края тарелки, как показано на рисунке. Если будет зажата область, не имеющая датчика, звук не остановится.

Зона датчика

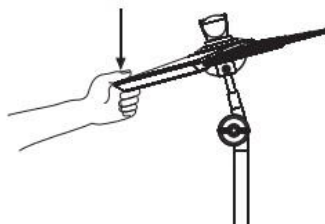

Хай-хэт (Hi-Hat)

Открытый/закрытый хэт (Open/Closed)

Тембр хай-хэта постепенно и плавно изменяется от открытого к закрытого в зависимости от глубины нажатия педали. Инструмент также позволяет воспроизводить звук закрытого хай-хэта (когда педаль полностью нажата) и звук "сплэш" ("foot splash")

Удар по центру (Bow Shot)

Обычный удар по центру хай-хэта

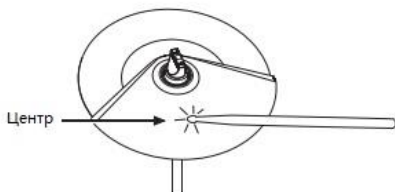

Глушение (Choking a cymbal)

При глушении (зажатии рукой края тарелки после удара) звучание тарелки прекращается. Зажмите рукой датчик края тарелки, как показано на рисунке. Если будет зажата область, не имеющая датчика, звук не остановится.



Педаль Хай-хэта (Hi-Hat Control Pedal)

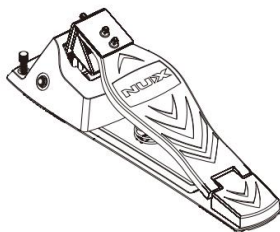

Открытый хэт (Open Hi-Hat)

Удар по хай-хэту при ненажатой педали.

Закрытый хэт (Closed Hi-Hat)

Удар по хай-хэту, когда педаль нажата.

ИСПОЛЬЗОВАНИЕ ФУНКЦИЙ УДАРНОЙ УСТАНОВКИ

Выбираем установку

При включении DM-5S/DM-5 входит в режим выбора ударной установки (Drum Kit). Каждая установка представляет собой сочетание звуков и параметров для каждой мембраны и педали, а также окружающего пространства.



1. Нажимая кнопки **KIT** ▲ и ▼, выберите нужную установку.



2. Нажав кнопки **KIT** ▲ и ▼ в любом режиме, вы вернетесь в режим Drum Kit.

Настраиваем установку

1. Используя кнопки **KIT** ▲ и ▼, выберите набор ударных, который хотите отредактировать.
2. Нажмите кнопку **MENU**, на дисплее высветится надпись **MENU**.



3. Используя кнопки ▲ и ▼, выберите желаемое меню.



4. Поверните регулятор **VALUE**, чтобы выбрать мембрану, параметры которой вы хотите изменить. (Вы также можете выбрать мембрану, просто ударив по нужной площадке.)



5. Когда вы выбрали желаемое меню, нажмите кнопку **OK**.

Пример: **KIT SET MENU**

6. Когда вы закончили настройку,







нажмите кнопку **MENU**. Надпись **MENU** на дисплее должна погаснуть, и вы вернетесь в режим Drum Kit.

Настраиваем барабаны (Pad Setting)

1. Используя экранное меню, выберите пункт "PAD SET" и нажмите кнопку OK.



- Используя кнопки ▲ и ▼, выберите нужный параметр.
- Ударьте по мембране, чтобы выбрать барабан, который нужно настроить.
- Используйте регулятор VALUE, для редактирования настройки.
- Нажмите кнопку OK, чтобы вернуться в режим MENU.

Дисплей	Параметр	Значение	Описание
	TONE	SNARE1-SNARE33	Выбирает тип инструмента
	VOLUME	0-127	Определяет громкость инструмента
	PAN	L64-CENTER-R63	Определяет положение инструмента
	PITCH	-8 - 0 - +8	Определяет высоту инструмента
	CURVE	LINEAR LOG EXP LOUD	Зависимость между скоростью и громкостью игры

LINEAR

Стандартная настройка. Воспроизводит самое естественное соотношение между динамикой игры и изменением громкости.



EXP

По сравнению с LINEAR, большая динамика удара производит большую силу звука.

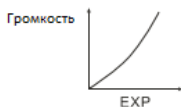

LOG

По сравнению с LINEAR, при мягкой игре звук становится сильнее.



LOUD

Слабая чувствительность к динамике. Позволяет поддерживать стабильный и громкий звук, в том числе и при использовании триггеров.



Настраиваем эффекты

1. Используя экранное меню, выберите пункт "EFX VOL" и нажмите кнопку ОК.



2. Используя кнопки ▲ и ▼, выберите нужный параметр.

3. Используйте регулятор VALUE, для редактирования настройки.

4. Нажмите кнопку ОК, чтобы вернуться в режим MENU.

Дисплей	Параметр	Значение	Описание
	REVERB EFX VOL	0-127	Определяет уровень эффекта реверберации
	COMPRESS EFX VOL	0-127	Определяет уровень эффекта компрессии
	BRIGHTER EFX VOL	0-127	Определяет уровень эффекта brighter

Дайте имя установке

1. Используя экранное меню, выберите пункт "2-KIT NAME" и нажмите кнопку ОК.



2. Используйте кнопки ▲ и ▼ для перемещения курсора к символу, который нужно изменить.
3. Используйте регулятор VALUE для изменения символа.



4. Нажмите кнопку ОК, чтобы вернуться в режим MENU.

Сохраните настройки установки

1. Используя экранное меню, выберите пункт "3-KIT SAVE" и нажмите кнопку ОК



2. Используя регулятор VALUE, выберите номер, под которым будет сохранена ваша установка.



3. Нажмите кнопку ОК, чтобы завершить процесс редактирования и сохранить настройки.
4. Выполнив операцию, DM-5S/DM-5 автоматически вернется в режим Drum Kit.

ФУНКЦИЯ ОБУЧЕНИЯ (Coach Function)

1. В режиме Drum Kit, нажмите кнопку COACH, чтобы войти в режим обучения.



2. Нажмите кнопку ▲/▼ для выбора режима тренировки и нажмите кнопку ОК, либо кнопку CLICK для начала занятий.



Контроль времени (Time Check)

В этом режиме вы тренируете чувство ритма.



1) В режиме TIME CHECK, нажмите кнопку CLICK для начала занятия.

ВАЖНО: во время занятия вы можете изменить темп, используя регулятор VALUE.

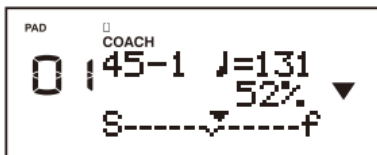

2) ЖК-дисплей показывает, соответствует ли ваше время метроному. Треугольник на ЖК-дисплее, движущийся к S, означает, что вы играете слишком медленно; к F означает, что вы слишком быстро. Дисплей также показывает процент вашей точности.

3) В режиме TIME CHECK нажмите кнопку MENU, чтобы установить параметры. Используйте кнопки ▲/▼, чтобы выбрать параметр, который вы хотите отредактировать; Поверните ручку VALUE, чтобы изменить значение.



Контроль темпа (Tempo Check)

В этом режиме вы научитесь держать



постоянный темп.

1) В режиме TEMPO CHECK, нажмите кнопку CLICK для начала занятия.

ВАЖНО: во время занятия вы можете изменить темп, используя регулятор VALUE.

2) Синхронизируйте свои удары по пэду с метрономом.

ВАЖНО: Чем точнее вы играете, тем меньше громкость метронома. На ЖК-дисплее также отображается процент вашей точности.



3) В режиме TEMPO CHECK нажмите кнопку MENU, чтобы установить параметры.

Используйте кнопки ▲/▼, чтобы выбрать параметр, который вы хотите отредактировать;

Поверните ручку VALUE, чтобы изменить значение.



Беззвучный отсчет (Quiet Count)

В этом режиме метроном поочередно включает и выключает звук, развивая ваше чувство ритма.

1) В режиме QUIET COUNT, нажмите



кнопку CLICK для начала занятия.

ВАЖНО: во время занятия вы можете изменить темп, используя регулятор VALUE.

2) Метроном сыграет несколько тактов, на последнем такте ЖК-дисплей высветит надпись "Ready" ("Приготовьтесь").

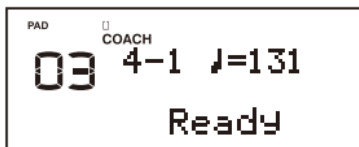

3) Когда звук метронома выключится (метроном беззвучно продолжит отсчет), на дисплее появится надпись "Quiet". Вы должны продолжать игру в заданном темпе.

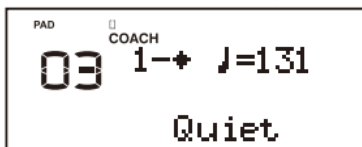

4) Когда звук метронома снова включится, на дисплее отобразится точность вашей игры за тот период времени, когда звук метронома был выключен.

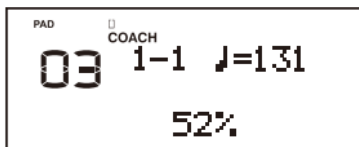

3) В режиме QUIET COUNT нажмите кнопку MENU, чтобы установить параметры. Используйте кнопки ▲/▼, чтобы выбрать параметр, который вы хотите отредактировать; Поверните ручку VALUE, чтобы изменить значение.



Быстрее, медленнее (Auto Up Down)

1) В режиме AUTO UP DOWN, нажмите



кнопку CLICK для начала занятия.

ВАЖНО: во время занятия вы можете изменить темп, используя регулятор VALUE.

2) Синхронизируйте свои удары по пэду с метрономом.

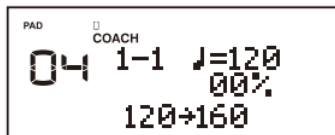

Темп метронома будет изменяться между первым и вторым значениями. На ЖК-дисплее будет отображаться точность вашей игры.

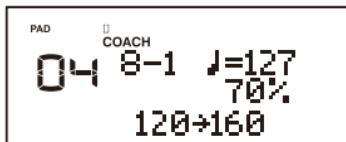

3) В режиме AUTO UP DOWN нажмите кнопку MENU, чтобы установить параметры. Используйте кнопки ▲/▼, чтобы выбрать параметр, который вы хотите отредактировать; Поверните ручку VALUE, чтобы изменить значение.



СЛУШАЕМ И ИГРАЕМ ДЕМО

1. Находясь в режиме Drum Kit, нажмите кнопку SONG, чтобы перейти в режим DEMO.

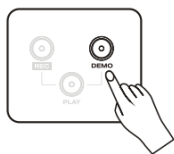

Важно: Надпись *Preset* означает, что DM-5S/DM-5 в режиме DEMO.

Надпись *User* говорит, что в памяти есть пользовательская запись.

Надпись *SD* означает наличие карты памяти SD в слоте.

Настраиваем параметры демо трека

1. Используя экранное меню, выберите пункт "5-SONG" и нажмите кнопку OK.

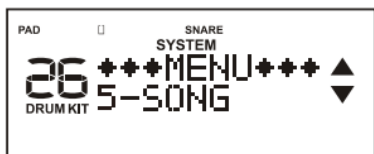

2. Используя регулятор VALUE, выберите демо трек, который вы хотите прослушать.

3. Нажмите кнопку PLAY, чтобы начать прослушивание демо.

4. Вы можете отключить партию ударных в демо треке, нажав кнопку DRUM OFF.

Важно: каждый демо трек имеет собственный темп.

3. Используйте регулятор VALUE, чтобы изменить значение параметра.

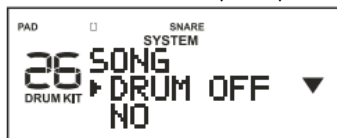

4. Нажмите кнопку OK, чтобы вернуться в меню.

2. Используйте кнопки ▲ и ▼ для выбора параметра.

Дисплей	Параметр	Значение	Описание
	DRUM OFF	NO/YES	Включить/выключить ударные в демо
	BACK VOLUME	0-127	Регулирует уровень громкости демо
	CYCLE	NO/YES	Включить/выключить воспроизведение демо "по кругу"

ИГРАЕМ С МЕТРОНОМОМ

Нажмите кнопку CLICK/SMART, чтобы включить метроном. На экране появится индикатор темпа.

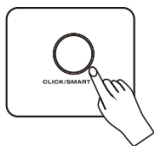

1. Используя экранное меню, выберите пункт "4-CLICK" и нажмите кнопку ОК

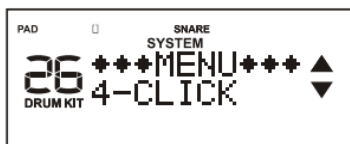

2. Используйте кнопки ▲ и ▼ для выбора параметра.

3. Используйте регулятор VALUE, чтобы изменить значение параметра.

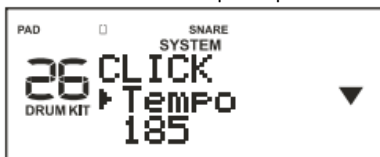

4. Нажмите кнопку ОК, чтобы вернуться в меню.

5. Нажмите кнопку CLICK / SMART TAP, чтобы выбрать текущую скорость.

Дисплей	Параметр	Значение	Описание
	TEMPO	40-220	Устанавливает темп метронома
	BEAT	1-9	Устанавливает сильную долю
	RHYTHM		Задаёт ритм метронома
	VOLUME	0-127	Устанавливает громкость метронома
	SOUND	Click, Cowbell	Устанавливает звук метронома

Важно: Все заданные параметры сохраняются автоматически при выходе из режима.

ЗАПИСЬ И ВОСПРОИЗВЕДЕНИЕ

Пожалуйста, выберите набор ударных прежде, чем вы начнете запись.



1. Нажмите кнопку REC, и DM-5S/DM-5 перейдет в режим записи-ожидания.
2. Ударьте по мембране или нажмите педаль, чтобы начать запись.



ВАЖНО:

1. во время записи, если от ударных нет сигнала более 4 секунд, запись автоматически останавливается, на дисплее появляется надпись **COMPLETE!**
2. во время записи, если переполняется память, запись автоматически завершается, на дисплее появляется надпись **MEMFULL!**

3. Для остановки записи снова нажмите кнопку REC. Если вы достигли лимита времени, запись завершится автоматически.

4. Нажмите кнопку PLAY, чтобы прослушать свою запись.

5. Нажмите кнопку SONG, чтобы воспроизвести демо трек и записать свою игру под фонограмму (когда горит индикатор SONG, это означает, что во время записи одновременно воспроизводится демонстрационная песня).



СИСТЕМНЫЕ УСТАНОВКИ



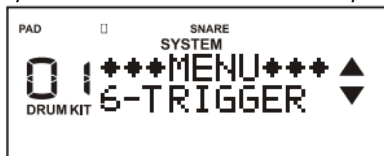

Настройка пэдов

1. Используя экранное меню, выберите пункт "6-TRIGGER" и нажмите кнопку ОК.

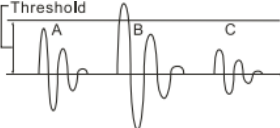
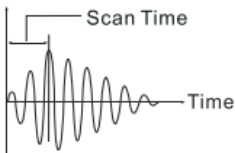

2. Используйте регулятор VALUE или ударьте по мембране, чтобы выбрать барабан, который нужно настроить
3. Используя кнопки ▲ и ▼, выберите нужный параметр.
4. Используйте регулятор VALUE для изменения параметра.
5. Нажмите кнопку ОК, чтобы вернуться в режим MENU.

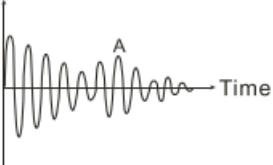
Дисплей	Параметр	Значение	Описание
	SENSITIVE	0,1-3,2	Регулирует чувствительность мембраны под ваш стиль игры. Высокая чувствительность даст сильный звук при слабом ударе. При низкой чувствительности сильный удар даст тихий звук.
	THRESHOLD	0-16	Эта настройка позволяет выставить величину срабатывания триггера. Таким образом, можно предотвратить звучание мембраны из-за вибрации других мембран.
<p>Пример: звук В воспроизводится, звуки А и С не воспроизводятся. При установке более высокого значения, установка может перестать реагировать на слабые удары. Постепенно поднимайте "пороговое" значение, ударяя по мембране. Проверьте настройки. Повторите процесс, пока не получите идеальное значение для вашего стиля игры</p>			 <p>The diagram shows a horizontal line labeled 'Threshold'. Below it, three waveforms are shown: A (small amplitude), B (medium amplitude), and C (large amplitude). A bracket indicates that only waveforms B and C exceed the threshold.</p>
	Scan Time	2ms–12ms	Задаёт время обнаружения сигнала триггера. Поскольку время срабатывания триггера может отличаться в зависимости от особенности каждой мембраны или акустических триггеров, одинаковые по силе удары могут дать звук разной громкости. В этом случае вы можете настроить время сканирования триггера.
<p>Постоянно ударяя по мембране с одинаковой силой, постепенно поднимайте время сканирования триггера, пока громкость ударов не станет одинаковой. Найдя нужное значение, проверьте звучание мягких и сильных ударов, убедитесь, что громкость звука меняется соответственно силе удара. При повышении времени сканирования увеличивается время срабатывания триггера. Выставляйте минимально возможное значение.</p>			 <p>The diagram shows a signal waveform with a horizontal line labeled 'Scan Time' and a vertical line labeled 'Time'. A bracket indicates the time interval between the start of the signal and the scan time line.</p>

	Mask Time	4ms-64ms	<p>Запрещает двойное срабатывание триггера. Во время игры палочка может отскочить от поверхности мембраны и снова ударить по ней. Параметр Mask Time поможет избежать нежелательных "дуплетов". После удара мембрана не будет реагировать на повторные удары в течение времени, заданного параметром. Отрегулируйте значение Mask Time во время игры.</p>
<p>Во время игры ударьте по мембране, стараясь получить двойной удар. Постепенно поднимайте значение параметра до тех пор, пока вторичный сигнал не исчезнет. * Если выставить слишком высокое значение, то будет трудно или невозможно играть в быстром темпе, например, исполнить барабанную дробь.</p>			
	Retrig-cancel	0-16	<p>Данный параметр важен при использовании акустических триггеров, которые могут дать искаженные волновые формы и способны привести к появлению дополнительных призывков. Параметр распознает такое искажение и предотвращает его.</p>
<p>Ударьте по мембране, постепенно поднимая значение параметра до тех пор, пока вторичный сигнал триггера не исчезнет. * Если выставить слишком высокое значение, то будет трудно или невозможно играть в быстром темпе, например, исполнить барабанную дробь.</p>			
	X-Talk cancel	0-80%	<p>Этот параметр позволяет избежать перекрестных помех, когда при ударе по одной мембране, вы слышите звук другой. Это может произойти, когда мембраны установлены на одной стойке. В некоторых случаях вы можете избежать перекрестных помех, увеличив расстояние между монтажными пластинами.</p>
	Rim Gain	0,1-3,2	<p>Позволяет настроить соотношение между силой удара по ободу барабана или тарелки и громкостью звучания. При невысоком значении параметра, звук будет негромким даже при сильном ударе.</p>

ВАЖНО: Параметры сохраняются автоматически при выходе из режима.

ВОССТАНОВЛЕНИЕ ЗАВОДСКИХ НАСТРОЕК

1. Используя экранное меню, выберите пункт "7-FAC RSET" и нажмите кнопку ОК.

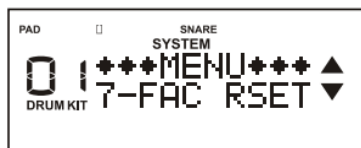

2. Используя кнопки ▲ и ▼, выберите опцию, которую необходимо восстановить:

- a. Восстановление настроек системы, триггеров, демо треков и т.д.

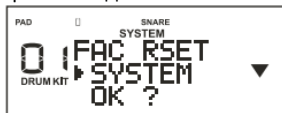

- b. Восстановление настроек наборов ударных (Drum Kit)

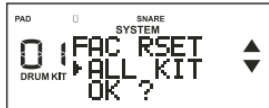

- c. Восстановление всех данных установки

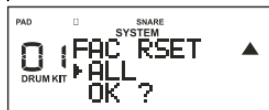

3. Нажмите кнопку ОК, чтобы вернуться в режим MENU.

ПРОЧИЕ НАСТРОЙКИ

1. Используя экранное меню, выберите пункт "8-OPTIONS" и нажмите кнопку ОК.

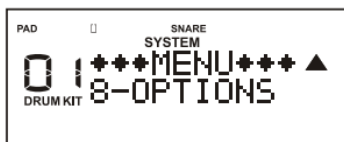

2. Используя кнопки ▲ и ▼, выберите опцию, которую вы хотите изменить.
3. Используйте регулятор VALUE для изменения параметра.

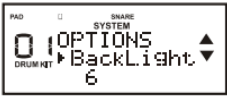
Дисплей	Параметр	Значение	Описание
	LCD Contrast	1-10	Регулировка контрастности ЖК дисплея
	LCD brightness	1-10	Регулировка яркости дисплея
	Edition	V1.0	Показывает версию программного обеспечения
	Midi Chan	1-16	Показывает текущий MIDI канал

ПОДКЛЮЧЕНИЕ К КОМПЬЮТЕРУ

Установка DM-5S/DM-5 оснащена разъемом USB. При подключении к персональному компьютеру, на дисплее появится иконка USB, DM-5S/DM-5 начнет обмен данными с компьютером.

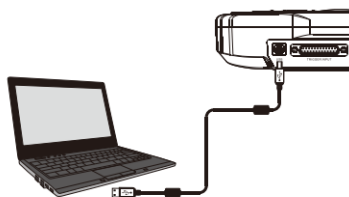

ВАЖНО: Прежде чем подключать USB кабель к компьютеру, пожалуйста, закройте все программы, использующие ресурсы MIDI и USB.

СПЕЦИФИКАЦИЯ

Максимальная полифония:	64 голоса
Дисплей:	Пользовательский (ЖК с подсветкой)
Количество инструментов:	232
Наборов (Drum Kits):	50 (Пользовательских – 25, заводских -25)
Песен:	20
Треков для записи:	10
Метроном:	Настраиваемый (звук, темп, тип ритма, сильная доля, громкость)
MIDI функции:	USB MIDI
Совместимость:	Слот SD card (проигрывание MIDI, поддерживается: MIDI формат 0/MIDI формат 1)
Триггеры:	Tomx3, Snare, Hi-Hat, Crashx2, Ride, Kick
Разъемы:	Наушники, USB MIDI, SD card, линейный вход, линейный выход
Питание:	Адаптер 9V (⊖ ⊕)

Аксессуары: Шнур питания, РУКОВОДСТВО ПО ЭКСПЛУАТАЦИИ

ПРИМЕЧАНИЕ: В целях улучшения качества продукции характеристики и внешний вид устройства могут быть изменены без уведомления.

ТАБЛИЦА РЕАЛИЗАЦИИ MIDI

Function		Transmitted	Recognized	Remarked
Basic default		10	1-16	
Channel changed		No	No	
Note		0-127	0-127	
Velocity:	Note on	Yes	Yes	
	Note off	No	Yes	
After Key's		No	Yes	
Touch Channel's		No	Yes	
Control change:	0	No	No	Bank select
	1	No	Yes	Modulation
	5	No	Yes	Portamento time
	7	No	Yes	Volume
	10	No	Yes	Pan
	11	No	Yes	Expression
	64	No	Yes	Sustain pedal
	65	No	Yes	Portamento on/off
	66	No	Yes	Sostenuto pedal
	67	No	Yes	Soft pedal
	120	No	Yes	All sound off
121	No	Yes	Reset all controllers	
123	No	Yes	All note off	
Program change		No	Yes	Yes
System exclusive		No	No	No

СПИСОК ПРЕСЕТОВ

Number	Name
01	Original
02	Standard
03	Pop
04	Studio
05	Studio1
06	Seesion
07	Metal Mach
08	Metal
09	Speed Metal
10	Hard Rock
11	Dry Rock
12	Classic Dry
13	Funk
14	Funk Tape
15	Modern
16	Nashville
17	Jazz
18	Blues
19	Blues Rock
20	808
21	OpaSid
22	Slam
23	Synthgaze
24	Mirror
25	Folk

ГАРАНТИЙНЫЕ ОБЯЗАТЕЛЬСТВА

Устройство отвечает утвержденным образцам и требованиям стандартов: Декларация соответствия ТР ТС 020/2011 «Электромагнитная совместимость технических средств» и ТР ТС 004/2011 «О безопасности низковольтного оборудования», Директивы 2006/95/ЕС, 2004/108/ЕС. Маркирование устройства: модели, торговой марки, знаком соответствия ТР ТС производится на потребительской упаковке. Гарантийные обязательства отвечают Закону РФ «О защите прав потребителей». В соответствии с «Постановлением Правительства от 19 января 1998 года №55» музыкальные инструменты относятся к технически сложным товарам бытового назначения и попадают в «Перечень не продовольственных товаров надлежащего качества, не подлежащих возврату или обмену на аналогичный товар других размера, формы, габарита, фасона, расцветки или комплектации».

Гарантийный срок – 12 месяцев со дня продажи инструмента магазином при условии соблюдения покупателем правил эксплуатации и условий хранения. Без правильно оформленного гарантийного талона или при наличии исправления в нем, претензии по качеству не принимаются. При утере талон не восстанавливается. В случае выявления дефектов производственного характера владелец имеет право на бесплатный ремонт или замену инструмента на протяжении гарантийного срока при соблюдении следующих условий: ремонт производится только уполномоченными сервисными мастерскими по заключению экспертизы что поломка или неисправность относится к разряду гарантийных; гарантия не распространяется на изделия, поврежденные в результате неправильной эксплуатации, несоблюдении условий хранения, небрежного обращения, неправильной регулировки и настройки, попадания жидкости и химических веществ; на изделия с механическими повреждениями; если в течение гарантийного срока какая-либо часть или части инструмента будут заменены нестандартными, не рекомендованными или самодельными, а также если изделие подвергалось ремонту или модернизации лицом или организацией не уполномоченными, гарантия может быть полностью или частично прервана без дополнительного извещения.

Гарантия не распространяется на расходные материалы, такие как:

- Лампы
- Кабели
- Динамики

Внимание! Гарантия не распространяется на:

- неисправности, вызванные несоблюдением требований, указанных в Руководстве пользователя;
- неисправности, вызванные попаданием в устройство посторонних предметов или жидкостей
- механические повреждения, произошедшие по вине покупателя.

Претензии к качеству инструмента без наличия паспорта и чека не принимаются.

Наименование (модель)	Тренажер для ударных	
Заводской серийный номер		
Производитель	«Cherub Technology Co., Ltd» Адрес: 5-6/F Building A2,Xili Nangang No.2 Industrial Park, Songbai Rd, Nanshan District,Shenzhen.518108, Guangdong, China	
Страна происхождения	Китай	
Торговая марка	NUX	
Маркировка модели	DM-5S DM-5	
Импортер в Российскую Федерацию:	ООО «Лютнер СПб» 195027, г. Санкт-Петербург, пр-кт. Металлистов, дом 7, литер А, офис 405 Почтовый адрес: 191124, Санкт-Петербург, а/я 15, тел. (812) 611-00-97 www.lutner.ru	
Дата выпуска (месяц, год)		
Дата продажи		
Подпись продавца		
Штамп продавца		
Исправность устройства проверена в присутствии покупателя. С правилами эксплуатации ознакомлен (а), претензий по внешнему виду и качеству инструмента не имею: _____ (подпись покупателя)		