

# NUX

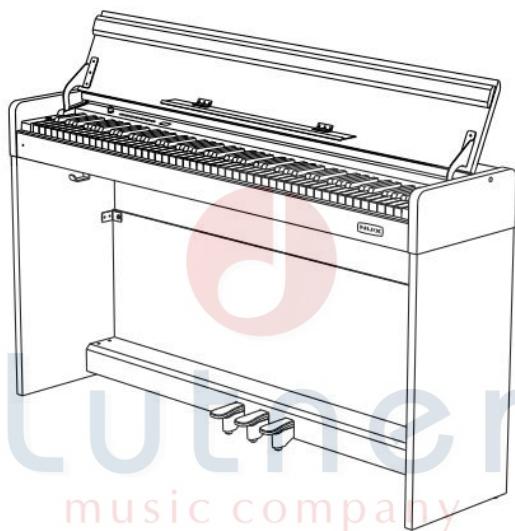

Цифровое пианино

# WK 300/310

Инструкция по эксплуатации

## ПРЕДУПРЕЖДЕНИЕ: ПРОЧТИТЕ ДАННЫЕ ИНСТРУКЦИИ, ПРЕЖДЕ ЧЕМ ИСПОЛЬЗОВАТЬ УСТРОЙСТВО

- ♦ Используйте только поставляемые в комплекте источник и шнур питания. Если вы не знаете параметры питания в сети общего пользования, свяжитесь с дилером или местным поставщиком электроэнергии.
- ♦ Не отламывайте клемму заземления от шнура питания.
- ♦ Не пытайтесь поставить на предохранитель «жучка» или использовать предохранитель другого номинала.
- ♦ Не пытайтесь ремонтировать устройство самостоятельно, так как снятие крышек может подвергнуть Вас опасности электрошока и другим рискам.
- ♦ Позвольте квалифицированным специалистам заняться ремонтом. Ремонт необходим в том случае, если устройство каким-либо образом было повреждено, например если был поврежден штепсель или шнур питания, в устройство попала жидкость или посторонние объекты, устройство было подвержено воздействию дождя или сырости, не функционирует нормально или было уронено.
- ♦ Не удаляйте средства безопасности с поляризованного штепселя или штепселя с заземлением. Поляризованный штепсель это штепсель, один из щупов которого шире другого (*при питании от 110 вольт*). Штепсель с заземлением оснащен двумя щупами и одним хвостовиком заземления. Широкий щуп и третий хвостовик сделаны для безопасности. Если поставляемый в комплекте штепсель не подходит к розетке питания, проконсультируйтесь с электриком по поводу замены розетки.
- ♦ Не пользуйтесь инструментом в сырых или влажных условиях.
- ♦ Шнур питания следует отключить от розетки, если вы не пользуетесь устройством в течение долгого промежутка времени.
- ♦ Не наступайте на шнур и избегайте перегибов, особенно близко к штепселю и гнезду устройства.
- ♦ Когда приборный или сетевой штепсель используются для выключения устройства, выключатель самого устройства останется в положении ВКЛЮЧЕНО.

## Оглавление

ОБЩАЯ ИНФОРМАЦИЯ.....	4	СПЕЦИФИКАЦИЯ.....	17
ПРАВИЛА БЕЗОПАСНОСТИ .....	4	ВОЗМОЖНЫЕ НЕПОЛАДКИ И ИХ УСТРАНЕНИЕ	18
УСТАНОВКА .....	6	СПИСОК ТЕМБРОВ (Sound List) .....	19
СПИСОК ДЕТАЛЕЙ .....	6	СПИСОК ДЕМО (Demo List).....	22
СБОРКА.....	7	ГАРАНТИЙНЫЕ ОБЯЗАТЕЛЬСТВА .....	23
ПАНЕЛЬ УПРАВЛЕНИЯ .....	9		
ПЕРЕДНЯЯ ПАНЕЛЬ .....	9		
ЗАДНЯЯ ПАНЕЛЬ .....	9		
ПЕДАЛИ .....	9		
ПЕРЕД НАЧАЛОМ ИГРЫ .....	10		
ВКЛЮЧЕНИЕ ПИТАНИЯ .....	10		
НАСТРОЙКА ГРОМКОСТИ .....	10		
ПОДКЛЮЧЕНИЕ НАУШНИКОВ .....	10		
ИСПОЛНЕНИЕ .....	11		
УПРАВЛЕНИЕ ЗВУКОМ .....	11		
УПРАВЛЕНИЕ ФУНКЦИЯМИ.....	11		
ДИНАМИЧЕСКАЯ ЧУВСТВИТЕЛЬНОСТЬ.....	11		
ТРАНСПОЗИЦИЯ .....	12		
РЕЖИМ "ДУЭТ".....	12		
ТОЧКА РАЗДЕЛА .....	12		
ИГРА ДВУМЯ ТЕМБРАМИ .....	13		
ПЕРКУССИЯ.....	13		
РЕВЕРБЕРАЦИЯ.....	13		
ХОРУС .....	13		
ПРАКТИКА .....	14		
МЕТРОНОМ .....	14		
ДОЛЯ.....	14		
ЗАПИСЬ.....	14		
ДЕМО.....	15		
USB MIDI .....	15		
ФУНКЦИЯ BLUETOOTH (WK310) .....	15		
ФУНКЦИЯ ОБУЧЕНИЯ (WK310).....	15		
ПОДКЛЮЧЕНИЯ .....	16		
АУДИО ВХОД .....	16		
АУДИО ВЫХОД .....	16		

## ОБЩАЯ ИНФОРМАЦИЯ

Благодарим вас за выбор цифрового пианино NUX. Независимо от того, студент вы, музыкант-любитель или профессиональный пианист, это цифровое пианино поразит вас своим совершенным звучанием и внешним видом. Этот инструмент будет незаменим при обучении игры на фортепиано, прослушивании музыки, записи MIDI и удовлетворит ваши потребности в развлечениях. Пианино оснащено клавиатурой с молоточковой механикой, что позволит полностью передать вашу манеру игры.

Для получения дополнительной информации об этом новом цифровом пианино, мы предлагаем вам внимательно прочитать данную инструкцию, чтобы в полной мере использовать передовые и удобные функции инструмента. Кроме того, мы предлагаем вам сохранить это руководство для справок в будущем.

Если вам понравилось цифровое пианино NUX, просим порекомендовать NUX своим друзьям.

## ПРАВИЛА БЕЗОПАСНОСТИ



### ВНИМАНИЕ

Во избежание серьезных травм или гибели от поражения электрическим током, короткого замыкания, повреждения, пожара или других опасностей, пожалуйста, соблюдайте следующие правила безопасности. Эти правила включают, но не ограничиваются следующими ситуациями:

### ПИТАНИЕ/ЭЛЕКТРИЧЕСКИЙ КАБЕЛЬ

- Номинальное напряжение этого устройства фиксировано. Требуемое напряжение печатается на паспортной табличке данного устройства.
- Регулярно проверяйте вилку, очищайте грязь, скапливающуюся на вилке.
- Это цифровое пианино соответствует только прилагаемому силовому кабелю и вилке.
- Пожалуйста, не кладите электрический кабель рядом с нагревателями или радиаторами. Не перегибайте слишком много или не повредите электрический кабель. Не кладите на проволоку тяжелые вещи. Не кладите его туда, где он может быть запущен или растоптан, чтобы заставить людей споткнуться.

### НЕ ОТКРЫВАТЬ

- Пожалуйста, не открывайте корпус пианино, не пытайтесь разобрать внутренние компоненты или каким-либо образом изменить инструмент. Пианино не содержит никаких компонентов, предназначенных для ремонта или модернизации пользователями. Если вы обнаружили какие-либо неполадки, прекратите использование инструмента и обратитесь к квалифицированным сотрудникам службы сервиса NUX для обследования и ремонта пианино.

### ВЛАЖНОСТЬ

- Во избежание попадания жидкости в устройство, пожалуйста, не используйте пианино под дождем или рядом с водой, в помещении с повышенной влажностью и не ставьте на него емкости с жидкостью. Если какая-либо жидкость, например вода, попала в инструмент, немедленно отключите питание и вытащите электрический кабель из розетки переменного тока. Затем обратитесь к квалифицированным сотрудникам службы сервиса NUX для обследования и ремонта пианино.
- Не трогайте инструмент влажными руками.

### ОГОНЬ

- Не помещайте на инструмент какие-либо горячие вещи, например свечи. Это может привести к пожару.
- При обнаружении каких-либо необычных ситуаций, например, износа и повреждения силового кабеля, внезапного прекращения звука во время игры, а также запаха гари и дымы, которые он вызывает, немедленно отключите питание и вытащите вилку из розетки. Затем обратитесь к квалифицированным сотрудникам службы сервиса NUX для обследования и ремонта пианино.



### **ВНИМАНИЕ**

**Во избежание получения травм вами или окружающими вас людьми, потери инструмента и имущества, соблюдайте следующие основные инструкции. Эти инструкции включают, но не ограничиваются следующими ситуациями.**

#### **ПИТАНИЕ/ЭЛЕКТРИЧЕСКИЙ КАБЕЛЬ**

- Во избежание повреждения силового кабеля, при вытаскивании вилки из розетки, пожалуйста, беритесь за вилку, а не за кабель.
- Вытащите вилку из розетки, если вы не используете инструмент в течение длительного времени или во время грозы.
- Не подключайте инструмент к розетке при помощи нескольких переходников или разветвителей, это может вызвать снижение качества звука или перегрев розетки.

#### **СБОРКА И ЭКСПЛУАТАЦИЯ**

- Пожалуйста, внимательно прочитайте раздел, в котором описывается процесс сборки. При сборке инструмента в неправильном порядке вы можете повредить пианино и нанести травму пользователю.
- Пожалуйста, подключайте внешние компоненты только при выключенном питании пианино.
- Перед использованием пианино, установите опорный винт и отрегулируйте его так, чтобы он упирался в пол, это предотвратит выталкивание блока педалей.

#### **МЕСТО УСТАНОВКИ**

- Во избежание деформации панели управления и повреждения внутренних компонентов, пожалуйста, не размещайте пианино в помещении с большим количеством пыли, вибрацией, сильным холодом и жаром (например, при прямом солнечном свете, закрытом внутри автомобиля с выключенным обогревателем или в условиях горячего солнца).
- Пожалуйста, не используйте пианино рядом с телевизором, радио, музыкальным центром, сотовым телефоном или другими электронными устройствами. Это может привести к помехам в самом пианино и в расположенных рядом телевизоре или радио.
- Пожалуйста, не устанавливайте пианино на шаткой или неровной поверхности, это может привести к внезапному падению инструмента.
- Перед перемещением пианино обязательно отключите все электрические кабели.
- При установке пианино, пожалуйста, убедитесь, что розетка переменного тока, которая будет использоваться, доступна. Пианино должно быть подключено к розетке с защитным заземлением. Если вы обнаружите какие-либо проблемы и неполадки, немедленно отключите питание и вытащите вилку из розетки. Несмотря на то, что питание отключено, в электрической цепи инструмента по-прежнему проходит небольшое напряжение. Если вы решите не использовать это устройство в течение длительного времени, вытащите вилку из розетки переменного тока.
- Кнопка включения питания инструмента находится на правой стороне клавиатуры. При нажатой кнопке питания, пианино включается. Когда кнопка питания поднята вверх, пианино отключается.

## УСТАНОВКА

### СПИСОК ДЕТАЛЕЙ

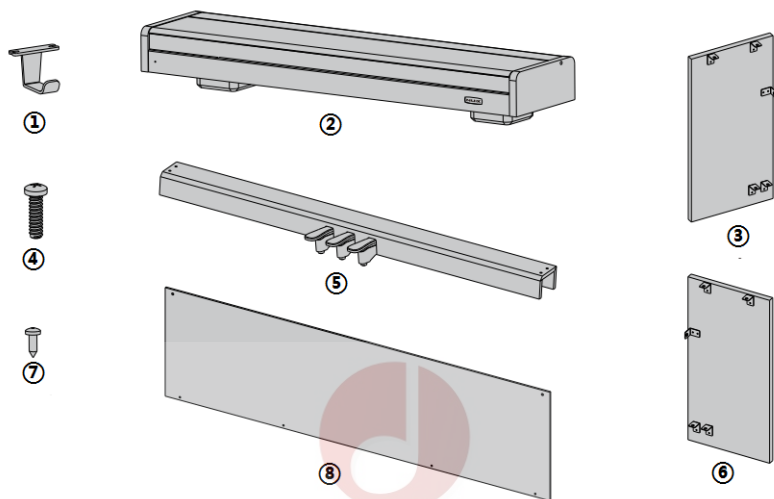

①	Крюк для наушников (1шт)
②	Блок пианино (1шт)
③	Левая стойка (1шт)
④	Винт с полукруглой головкой (10шт)
⑤	Блок педалей (1шт)
⑥	Правая стойка (1шт)
⑦	Самонарезной винт (6шт)
⑧	Задняя панель (1шт)

## СБОРКА

1. При помощи винтов ④ присоедините левую и правую стойки ③ и ⑥ к блоку педалей ⑤.

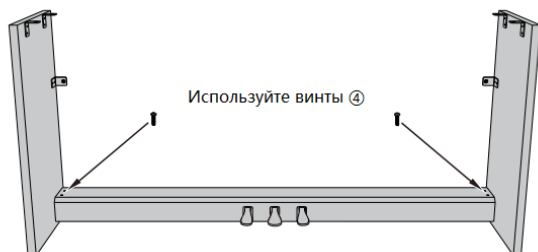

2. При помощи винтов ④ и самонарезных винтов ⑦ установите заднюю панель ⑨.



3. При помощи самонарезных винтов ⑦ установите крюк для наушников ①.

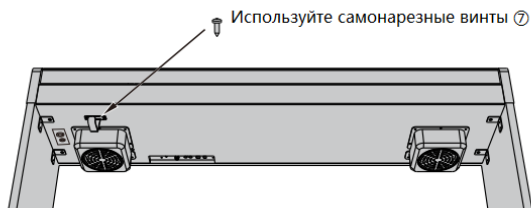

4. Установите блок пианино ② на собранную стойку.

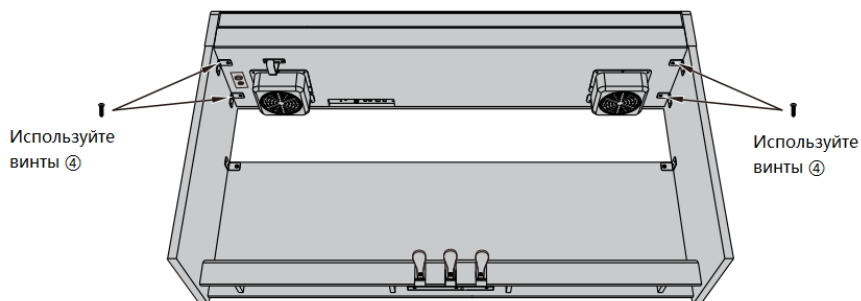

5. Сборка завершена.

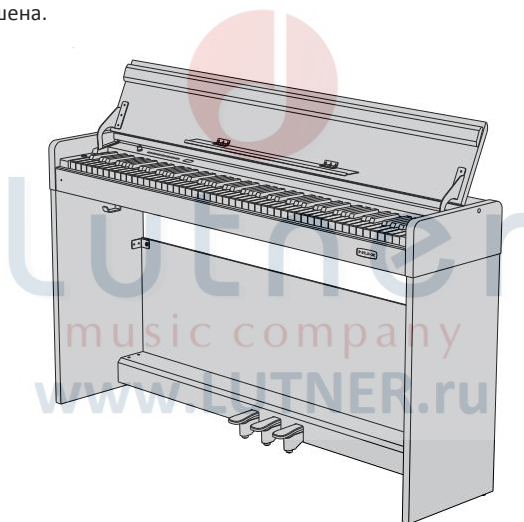



# ПАНЕЛЬ УПРАВЛЕНИЯ

## ПЕРЕДНЯЯ ПАНЕЛЬ

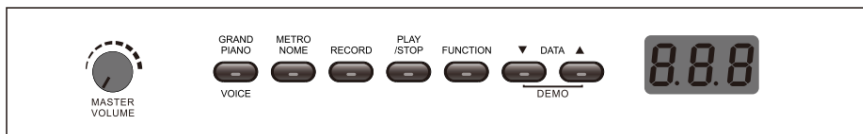

## ЗАДНЯЯ ПАНЕЛЬ



### Разъем питания POWER

Подключите блок питания (12В, 2000мА, )

### Разъем USB MIDI

Подключите компьютер к разъему USB MIDI на задней панели пианино для управления функциями MIDI.

### Разъем входа INPUT R/L

Подключите выход внешнего устройства аудио или другого инструмента, чтобы вывести сигнал на встроенную акустическую систему пианино.

### Разъем выхода OUTPUT R/L

Подключите пианино к периферийной акустической системе, микшерному пульта и т.д.

### Разъем наушников PHONES

Стандартный стерео разъем 6,35мм для подключения наушников. При подключении наушников встроенная акустическая система отключается.

### Разъем педалей PEDAL

Подключите кабель блока педалей к этому разъему

## ПЕДАЛИ

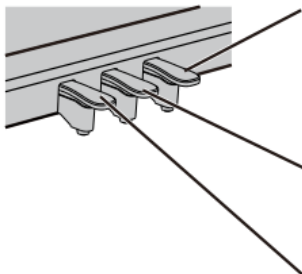

### SUSTAIN педаль (Правая)

Нажав на эту педаль, вы позволяете струнам звучать до тех пор, пока вы не отпустите педаль или звук не затихнет сам.

### DAMPER педаль (Средняя)

Позволяет продлить звучание только тех нот, которые были сыграны до нажатия на педаль. При этом ноты, сыгранные уже при нажатии на педаль, продолжают звучать как обычно.

### SOFT педаль (Левая)

Приглушает, "смягчает" звучание пианино.

## ПЕРЕД НАЧАЛОМ ИГРЫ

### ВКЛЮЧЕНИЕ ПИТАНИЯ

Подключите штекер блока питания к разъему и нажмите кнопку **[POWER]** в левой части клавиатуры, чтобы включить питание. Звук по умолчанию Grand Piano.



### НАСТРОЙКА ГРОМКОСТИ

Вращайте регулятор громкости **[MASTER VOLUME]** против часовой стрелки, чтобы убавить громкость. Чтобы увеличить громкость, вращайте регулятор по часовой стрелке.



**ВНИМАНИЕ:** слишком громкий звук, особенно если вы пользуетесь наушниками, может повредить ваш слух.

### ПОДКЛЮЧЕНИЕ НАУШНИКОВ

Помимо встроенной акустической системы вы также можете подключить стандартные стереонаушники (6,35мм). Гнездо для наушников находится на задней панели пианино. Отрегулируйте громкость наушников, повернув регулятор **[MASTER VOLUME]**.



**ВНИМАНИЕ:** после подключения наушников встроенная акустическая система не работает.

Lutner  
music company  
www.LUTNER.ru

## ИСПОЛНЕНИЕ

### УПРАВЛЕНИЕ ЗВУКОМ

По умолчанию WK-300 загружает тембр концертного рояля Grand Piano (№000). Используйте кнопки [DATA ▼/▲], чтобы выбрать тембр.

Когда вы хотите выбрать другой тембр, нажмите кнопку [VOICE] и пианино немедленно вернется к звучанию Grand Piano.

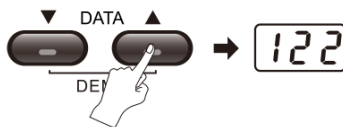

### УПРАВЛЕНИЕ ФУНКЦИЯМИ

WK-300 пианино с дружелюбным интерфейсом. Все функции цифрового пианино легко активируются, поскольку каждой функции соответствует клавиша пианино.

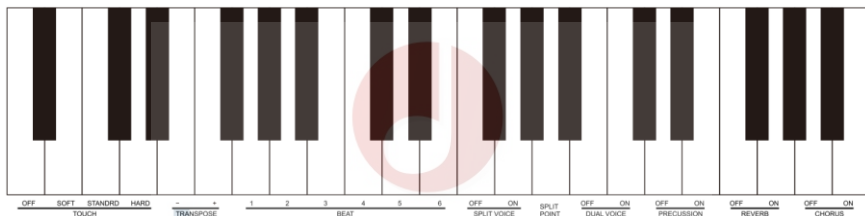

Активация функции: нажмите кнопку [FUNCTION], индикатор кнопки загорится, и выбор функции активируется. В течение пяти секунд нажмите клавишу, чтобы выбрать нужную функцию. Снова нажмите кнопку [FUNCTION] или подождите 5 секунд, не производя никаких операций, индикатор кнопки погаснет и пианино выйдет из режима настройки функции. Теперь вы можете играть с выбранной функцией.

**ВАЖНО:** в режиме выбора функции при нажатии клавиш пианино звук не воспроизводится.



### ДИНАМИЧЕСКАЯ ЧУВСТВИТЕЛЬНОСТЬ

Как и при игре на акустическом пианино, WK-300 реагирует на силу и скорость нажатия клавиш. Всего есть 4 уровня динамической чувствительности: soft (мягкая), standart (стандартная), hard (жесткая) и OFF (выключена). Нажмите кнопку [FUNCTION], индикатор кнопки загорится. Нажмите клавишу, соответствующую нужному уровню чувствительности. По умолчанию установлен уровень чувствительности standart.

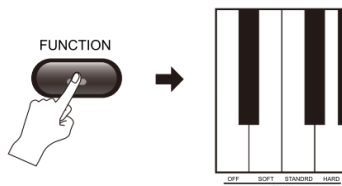

## ТРАНСПОЗИЦИЯ

Функция транспозиции позволяет повысить или понизить звучание нот одной октавы на 12 полутонов. Нажмите кнопку **[FUNCTION]**, индикатор кнопки загорится. В течение 5 секунд нажмите клавишу **[TRANS-POSITION +/-]** для настройки тона. Доступный диапазон: -12 до +12. Снова нажмите кнопку **[FUNCTION]** или подождите 5 секунд, не производя никаких операций, индикатор кнопки погаснет и пианино выйдет из режима настройки функции транспозиции.

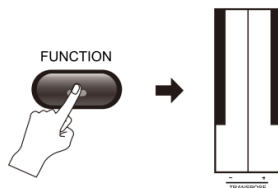

## РЕЖИМ "ДУЭТ"

Данная функция разделяет клавиатуру на две независимые зоны.



Перед тем, как нажать клавишу выберите тембр для левой клавиатуры. Нажмите кнопку **[FUNCTION]**, индикатор кнопки загорится. В течение 5 секунд нажмите клавишу **[SPLIT]**, чтобы активировать функцию раздела клавиатуры. Клавиатура будет разделена на две независимые зоны. По умолчанию точка раздела клавиатуры клавиша F4. Выберите тембр для правой клавиатуры при помощи кнопку **[DATA ▼/▲]**.

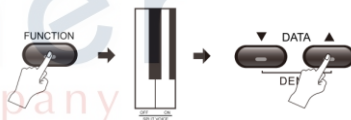

## ТОЧКА РАЗДЕЛА

Точка, которая отделяет правую клавиатуру от левой, называется точкой раздела. По умолчанию точка раздела находится на клавише F4. Однако вы можете установить точку раздела на другую клавишу.

Нажмите кнопку **[FUNCTION]**, индикатор кнопки загорится. В течение 5 секунд нажмите клавишу **[SPLIT POINT]**, чтобы войти в режим настройки. Теперь нажмите клавишу, которая должна разделять левую и правую части клавиатуры. Снова нажмите кнопку **[FUNCTION]** или подождите 5 секунд, не производя никаких операций, индикатор кнопки погаснет, и пианино выйдет из режима настройки точки раздела.

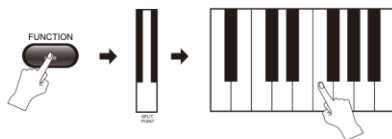

### ИГРА ДВУМЯ ТЕМБРАМИ

Когда функция Dual Voice включена, при нажатии одной клавиши раздается звук двух разных инструментов. Нажмите кнопку [FUNCTION], индикатор кнопки загорится. В течение 5 секунд нажмите клавишу [DUAL VOICE], чтобы активировать функцию. Выберите второй тембр при помощи кнопок [DATA ▼/▲]. Первый тембр был настроен перед включением функции Dual Voice.

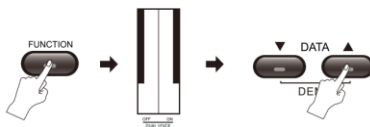

### ПЕРКУССИЯ

Нажмите кнопку [FUNCTION], индикатор кнопки загорится. В течение 5 секунд нажмите клавишу [PERCUSSION ON], чтобы активировать функцию. Нажмите кнопку [FUNCTION], индикатор кнопки загорится. В течение 5 секунд нажмите клавишу [PERCUSSION OFF], чтобы выключить функцию. Пианино вернется к своему оригинальному тембру.

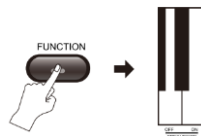

### РЕВЕРБЕРАЦИЯ

Нажмите кнопку [FUNCTION], индикатор кнопки загорится. В течение 5 секунд нажмите клавишу [REVERB ON], чтобы активировать реверберацию и играть с эффектом эха. Нажмите кнопку [FUNCTION], индикатор кнопки загорится. В течение 5 секунд нажмите клавишу [REVERB OFF], чтобы выключить реверберацию. (По умолчанию эффект реверберации выключен.)

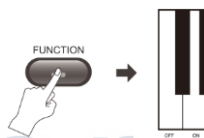

### ХОРУС

Нажмите кнопку [FUNCTION], индикатор кнопки загорится. В течение 5 секунд нажмите клавишу [CHORUS ON], чтобы активировать хорус и играть с эффектом хора. Нажмите кнопку [FUNCTION], индикатор кнопки загорится. В течение 5 секунд нажмите клавишу [CHORUS OFF], чтобы выключить хорус. (По умолчанию эффект хоруса выключен.)

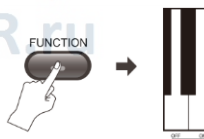

**ВАЖНО:** Все настройки не будут сохранены при выключении питания. Когда пианино будет снова включено, инструмент восстановит настройки по умолчанию.

## ПРАКТИКА

### МЕТРОНОМ

- 1) Нажмите кнопку **[METRONOME]**. Загорится индикатор, функция метронома включена. По умолчанию темп 120 ударов в минуту.
- 2) С помощью кнопок **[DATA ▼/▲]** установите желаемый темп в диапазоне: 20-280 ударов в минуту.
- 3) Снова нажмите кнопку **[METRONOME]**, чтобы выключить функцию метронома. Текущие настройки будут сохранены.

**ВАЖНО:** Настройки метронома будут сброшены при выключении питания. После включения, инструмент восстановит настройки по умолчанию.

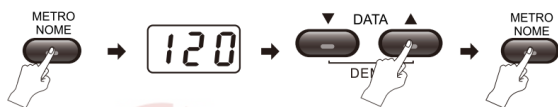

### ДОЛЯ

Цифровое пианино имеет шесть видов долей: 1,2,3,4,5,6.

Нажмите кнопку **[FUNCTION]**, индикатор кнопки загорится. В течение 5 секунд нажмите соответствующую клавишу, чтобы установить долю. Снова нажмите кнопку **[FUNCTION]** или подождите 5 секунд, не производя никаких операций, индикатор кнопки погаснет и пианино выйдет из режима настройки доли.

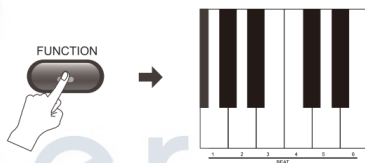

### ЗАПИСЬ

#### 1) Старт записи

Нажмите кнопку **[RECORD]**, чтобы войти в режим ожидания записи. Загорится индикатор кнопки. Одновременно включится метроном. Если вам метроном не нужен, вы можете выключить его вручную. Сыграйте любую ноту, и процесс записи начнется автоматически.

#### 2) Остановка записи

##### **Автоматическая остановка:**

Запись остановится автоматически, как только будет полностью заполнена память инструмента. Максимально возможное количество записанных нот 48000.

##### **Ручная остановка:**

Снова нажмите кнопку **[RECORD]**, чтобы остановить запись. Индикатор кнопки погаснет, запись остановится.

**ВАЖНО:** записанный контент не сохранится после выключения питания.



### Воспроизведение записи:

Когда запись окончена, нажмите кнопку [PLAY/STOP], чтобы прослушать запись. Снова нажмите кнопку [PLAY/STOP], чтобы остановить воспроизведение.



### ДЕМО

#### Воспроизведение демо:

В память пианино заложено 52 демонстрационных трека. Одновременно нажмите обе кнопки [DATA ▼/▲], чтобы включить воспроизведение демо. Снова одновременно нажмите обе кнопки [DATA ▼/▲], чтобы остановить воспроизведение демо.

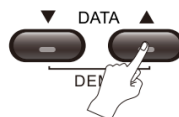

#### Выбор демо песни:

Во время воспроизведения демо, нажмите кнопки [DATA ▼/▲], чтобы выбрать нужный демо трек.

## USB MIDI

Подключите персональный компьютер к разъему USB MIDI для обмена данными MIDI.



## ФУНКЦИЯ BLUETOOTH (WK310)

В iPad откройте "App Store", чтобы загрузить и установить приложение "wei yin zhi neng piano"; откройте приложение "wei yin zhi neng piano", нажмите кнопку Bluetooth, чтобы найти устройство, подключите пианино "NuxPiano \*\*\*\*\*" (Пианино должно быть открыто к подключению).

## ФУНКЦИЯ ОБУЧЕНИЯ (WK310)

Подключите iPad через Bluetooth, чтобы получить функцию обучения, онлайн-видеоуроки, получить доступ к богатым музыкальным ресурсам. Вы сможете быстрее учиться, глядя на партитуру и слушая музыку.

## ПОДКЛЮЧЕНИЯ

### АУДИО ВХОД

Подключите музыкальный инструмент к встроенной акустической системе, чтобы использовать цифровое пианино в качестве усилителя.

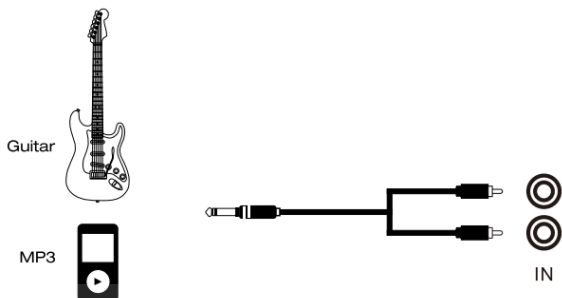

### АУДИО ВЫХОД

Подключите цифровое пианино к внешней акустической системе, усилителю, микшерному пульту.





## СПЕЦИФИКАЦИЯ

<b>Внешний вид</b>	Стандартный, вертикальный
<b>Покрытие</b>	PVC
<b>Клавиатура:</b>	88 клавиш с молоточковой механикой
<b>Процессор</b>	WK-300: French Dream 5704 DSP WK-310: French Dream 5708 DSP
<b>Полифония:</b>	180
<b>Bluetooth</b>	WK-310: функция подключения к приложению
<b>Звуки:</b>	128 тембров+1 набор перкуссии
<b>Демо треки:</b>	52
<b>Чувствительность:</b>	4 типа
<b>Метроном:</b>	20-280 ударов в минуту, доля 1-6
<b>Разъемы:</b>	Наушники Линейный вход Линейный выход USB Педали
<b>Питание:</b>	Блок питания 12В 2000мА
<b>Динамик:</b>	10Вт x 2шт
<b>Габариты, мм:</b>	1360(Ш)*320(Д)*770(В)
<b>Вес:</b>	39кг

Аксессуары: блок питания, инструкция по эксплуатации



Lutner  
music company  
[www.LUTNER.ru](http://www.LUTNER.ru)

## ВОЗМОЖНЫЕ НЕПОЛАДКИ И ИХ УСТРАНЕНИЕ

НЕИСПРАВНОСТЬ	ВОЗМОЖНОЕ РЕШЕНИЕ И СОВЕТ
При включении и выключении питания в динамиках инструмента раздается негромкий хлопок.	Это нормально и не является неисправностью.
Нет звука при игре на пианино, хотя питание включено.	Убедитесь, что регулятор-громкости установлен на соответствующий уровень. Проверьте, подключены ли наушники или другие устройства, это автоматически выключает встроенную акустическую систему.
Ноты имеют разное качество при одном и том же звуке.	Это нормально, потому что разные диапазоны сэмплирования звука обеспечивают отличное качество.
При нажатии педали sustain некоторые звуки звучат дольше, другие короче.	Это нормально. Длительность разных звуков этого цифрового пианино была настроена на оптимальное звучание.
Звук слишком тихий	Убедитесь, что регулятор-громкости установлен на соответствующий уровень.
Некоторые данные MIDI не могут быть переданы правильно (кабель MIDI подключен правильно).	Это нормально. Это связано с первоначальной настройкой.
При использовании мобильного телефона в динамиках появляется шум.	Помехи от мобильного телефона ослабевают по мере удаления телефона от пианино. Используйте мобильный телефон как можно дальше от инструмента.
Некоторые ноты звучат с неправильной высотой.	Возможно, включена функция транспозиции. Отключите функцию ДУЭТ или сбросьте значение транспозиции на 0 для решения проблемы.
Во время игры звук не может быть изменен. Шаг не соответствует ключевому фактическому месту.	Возможно, включена функция ДУЭТ, а точка разделения установлена на самый высокий шаг. Выключите функцию ДУЭТ и установите точку разделения по умолчанию, чтобы решить проблему.
Демо песня звучит с искажениями или повреждена	Возможно, пианино длительное время играет на максимальной мощности, так что система самозащиты печатной платы активируется в случае перегрева. Уменьшите громкость или отключите питание инструмента на некоторое время, чтобы решить проблему.
Во время игры звучат два тембра.	Возможно, вы включили функцию Dual voice. Отключите данную функцию, чтобы решить проблему.
Чувствительность отличается от предыдущей.	Это цифровое пианино имеет четыре типа чувствительности: soft (мягкая), standart (стандартная), hard (жесткая) и OFF (выключена). Возможно, вы выбрали другую динамику. Вы можете снова выбрать динамику в соответствии с вашим требованием или сбросить значение.

## СПИСОК ТЕМБРОВ (Sound List)

Number	Instrument	Number	Instrument
<b>PIANO</b>		25	GTR STEEL
00	PIANO GRO	26	GTR JAZZ
01	PIANO BRITE	27	GTR CLEAN
02	PIANO ELEC	28	GTR MUTED
03	HONKY-TONK	29	GTR OVRDRV
04	E PIANO1	30	GTR DISTRT
05	E PIANO2	31	GTR HRMNX
06	HARPSCRD	<b>BASS</b>	
07	CLAVI	32	ACOU BASS
<b>GLOCK</b>		33	FINGR BASS
08	CELESTA	34	PICK BASS
09	GLOCKNSPL	35	FRETLS BASS
10	MUSIC BOX	36	SLAP BAS 1
11	VIBRAPHONE	37	SLAP BAS 2
12	MARIMBA	38	SYN BASS 1
13	XYLOPHONE	39	SYN BASS 2
14	TUBULR BELLS	<b>STRING</b>	
15	DULCIMER	40	VIOLIN
<b>ORGAN</b>		41	VIOLA
16	HAMND ORG	42	CELLO
17	PERC ORG	43	CONTRABASS
18	ROCK ORG	44	STR TREM
19	CHURCH ORG	45	STR PIZZ
20	REED ORG	46	HARP
21	ACCORDN 1	47	TIMPANI
22	HARMONICA	<b>CONCERT</b>	
23	ACCORDN 2	48	STRINGS 1
<b>GUITAR</b>		49	STRINGS 2
24	GTR NYLON	50	STR SYN 1

## СПИСОК ТЕМБРОВ (Sound List)

Number	Instrument	Number	Instrument
51	STR SYN 2	78	WHISTLE
52	CHOIR AAHS	79	OCARINA
53	VOICE OOHS	<b>SYNTH PIPE</b>	
54	VOICE SYN	80	SQR WAVE
55	ORCH HIT	81	SAW TOOTH
<b>BRASS</b>		82	CALLIOPE
56	TRUMPT	83	CHIFF
57	TROMBONE	84	CHARANG
58	TUBA	85	VOICE LEAD
59	MUTE TPT	86	5THLEAD
60	FR HORN	87	BASS LEAD
61	BRASS SECT	<b>SYNTH VOICE</b>	
62	BRASS SYN 1	88	NEW AGE
63	BRASS SYN 2	89	WARM PAD
<b>PIPE</b>		90	POLY SYNTH
64	SAX SOPRANO	91	CHOIR PAD
65	SAX ALTO	92	BOW GLASS
66	SAX TENOR	93	METAL PAD
67	SAX BTONE	94	HALO PAD
68	OBOE	95	SWEEP
69	ENG HORN	<b>SYNTH EFFECT</b>	
70	BASSON	96	RAIN FX
71	CLARINET	97	SNDTRK FX
<b>WOODPIPE</b>		98	CRYSTAL FX
72	PICCOLO	99	ATMOSPH FX
73	FLUTE	100	BRIGHT FX
74	RECORDER	101	GOBLIN FX
75	PAN FLUTE	102	ECHO FX
76	BOTTLE BLOWN	103	SCI-FI FX
77	SHAKHACHI		

## СПИСОК ТЕМБРОВ (Sound List)

Number	Instrument
<b>FOLK SOUND</b>	
104	SITAR
105	BANJO
106	SHAMISEN
107	KOTO
108	KALIMBA
109	BAGPIPE
110	FIDDLE
111	SHANAI
<b>PERCUSSION</b>	
112	TINKLE BELL
113	AGOGO
114	STEEL DRM
115	WOODBK
116	TAIKO DRM
117	MLDY TOM
118	SYNTH DRM
119	REVR5 CYM
<b>EFFECT</b>	
120	GTR NOISE
121	BREATH
122	SEASHORE
123	BIRD TWEET
124	TELEPHONE
125	HELICOPTER
126	APPLAUSE
127	GUNSHOT

## СПИСОК ДЕМО (Demo List)

Number	NAME
000	SYMPHONY OP.67 NO.5
001	THE MAIDEN'S PRAYER
002	DREAM WEDDING
003	LA CAMPANELLA
004	FOR ELISE
005	TURKISH MARCH
006	JOY TO THE WORLD
007	GRANDFATER'S CLOCK
008	KATYUSHA
009	SIPPIN'CIDER THROUGH A STRAW
010	DANCE OF RUSSIA
011	RED RIVER VALLEY
012	SUSANNA
013	AMERICAN PATROL
014	IT'S BEGINNING TO LOOK A LOT LIKE CHRISTMAS
015	ENTERTAINMENT
016	IT'S A SMALL WORLD
017	SERENADE
018	FROHLICHER LANDMAN
019	NOCTURNE OP.9 NO.2
020	PIZZICATO POLKA
021	THE SONG OF ROSE
022	THE TROUT
023	NOCTURNE
024	SYMPHONE NO.94 SUPRISE
025	HEIPENPOSLEIN

Number	NAME
026	AIR ON THE G-STRING
027	DANCE OF MIRLITONS
028	LONDON DERRY AIR
029	IMPROMPTU
030	2-PARK INVENTION IN A MINOR
031	SPRING SONG
032	O SOLE MIO
033	THE SIDEWAY
034	TENNESSEE WALTZ
035	WALTZ OF STARLIGHT
036	OLD BLACK JOE
037	JAMBALAYA
038	THE OLD GRAY MARE
039	IN THE RAIN
040	SILENT NIGHT
041	FIVE HUNDRED MILES
042	SUMMER PALACE
043	LONG LONG AGO
044	LOVE IS ROMANTIC
045	LAST ROSE OF SUMMER
046	MAPLE LEAF RAG
047	BLUE LUNCH
048	COBWEB
049	REGGAE
050	DARK EYES
051	GIVE ME A ROSE

## ГАРАНТИЙНЫЕ ОБЯЗАТЕЛЬСТВА

Цифровое пианино NUX модели WK300/WK310 отвечает утвержденным образцам и требованиям стандартов: Декларация соответствия ТР ТС 020/2011 «Электромагнитная совместимость технических средств» и ТР ТС 004/2011 «О безопасности низковольтного оборудования», Директивы 2006/95/ЕС, 2004/108/ЕС. Маркирование устройства модели, торговой марки, знаком соответствия ТР ТС производится на потребительской упаковке. Гарантийные обязательства отвечают Закону РФ «О защите прав потребителей». В соответствии с «Постановлением Правительства от 19 января 1998 года №55» музыкальные инструменты относятся к технически сложным товарам бытового назначения и попадают в «Перечень не продовольственных товаров надлежащего качества, не подлежащих возврату или обмену на аналогичный товар других размера, формы, габарита, фасона, расцветки или комплектации».

Гарантийный срок – 12 месяцев со дня продажи инструмента магазином при условии соблюдения покупателем правил эксплуатации и условий хранения. Без правильно оформленного гарантийного талона или при наличии исправления в нем, претензии по качеству не принимаются. При утере талон не восстанавливается. В случае выявления дефектов производственного характера владелец имеет право на бесплатный ремонт или замену инструмента на протяжении гарантийного срока при соблюдении следующих условий: ремонт производится только уполномоченными сервисными мастерскими по заключению экспертизы что поломка или неисправность относится к разряду гарантийных; гарантия не распространяется на изделия, поврежденные в результате неправильной эксплуатации, несоблюдении условий хранения, небрежного обращения, неправильной регулировки и настройки, попадания жидкости и химических веществ; на изделия с механическими повреждениями; если в течение гарантийного срока какая-либо часть или части инструмента будут заменены нестандартными, не рекомендованными или самодельными, а также если изделие подвергалось ремонту или модернизации лицом или организацией на то неуполномоченными, гарантия может быть полностью или частично прервана без дополнительного извещения.

Гарантия не распространяется на расходные материалы, такие как:

- Лампы
- Кабели
- Динамики

Внимание! Гарантия не распространяется на:

- неисправности, вызванные несоблюдением требований, указанных в Руководстве пользователя;
- неисправности, вызванные попаданием в устройство посторонних предметов или жидкостей
- механические повреждения, произошедшие по вине покупателя.

Претензии к качеству инструмента без наличия паспорта и чека не принимаются.

Наименование (модель)	Цифровое пианино	
Заводской серийный номер		
Производитель	«Cherub Technology Co., Ltd» Адрес: 5-6/F Building A2, Xili Nangang No.2 Industrial Park, Songbai Rd, Nanshan District, Shenzhen.518108, Guangdong, China	
Страна происхождения	Китай	
Торговая марка	NUX	
Маркировка модели	WK300 WK310	
Импортер в Российскую Федерацию:	«ООО «Лютнер СПб» 195279, г. Санкт-Петербург, ул.Передовиков, д.19 лит.А пом.6Н, Почтовый адрес: 191124, Санкт-Петербург, а/я 15, тел. (812) 327-15-44 www.LUTNER.ru	
Дата выпуска (месяц, год)		
Дата продажи		
Подпись продавца		
Штамп продавца		
Исправность устройства проверена в присутствии покупателя. С правилами эксплуатации ознакомлен (а), претензий по внешнему виду и качеству инструмента не имею:		
<hr style="width: 20%; margin: auto;"/> (подпись покупателя)		

